

Договор
управления многоквартирным домом

Дп Лесной городок

« ____ » _____ 2021 г.

Собственники помещений в многоквартирном доме, расположенном по адресу: 143080, МО, Одинцовский ГО, дп Лесной городок, ул. Энергетиков д.3, именуемые в дальнейшем – **собственники помещений или собственники**,

и ООО «Управляющая компания Лесной городок», действующее на основании лицензии № 742 от 28.05.2015г., выданной ГУ МО «ДЖИ МО», в лице Поталченко В.А., действующей(ей) на основании Устава, именуемое в дальнейшем **Управляющая организация**, в целях осуществления деятельности по управлению указанным многоквартирным домом (далее – **многоквартирный дом**) на условиях, утвержденных решением общего собрания собственников помещений в многоквартирном доме (протокол общего собрания собственников от _____ № _____), заключили настоящий договор (далее – **Договор**) о нижеследующем:

1. Предмет Договора и общие положения

1.1. Управляющая организация по заданию собственников помещений в течение срока действия Договора за плату обязуется осуществлять деятельность по управлению многоквартирным домом, а именно:

а) оказывать услуги по управлению многоквартирным домом, оказывать услуги и выполнять работы по надлежащему содержанию и текущему ремонту общего имущества собственников помещений в многоквартирном доме (далее – **общее имущество в многоквартирном доме** или **общее имущество**) в порядке, установленном в разделе 4.1. Договора;

б) обеспечивать предоставление коммунальных услуг собственникам помещений и иным лицам, пользующимся помещениями в многоквартирном доме (далее – **потребителям**), в порядке, установленном в разделе 4.3. Договора;

в) осуществлять иную, направленную на достижение целей управления многоквартирным домом, деятельность (далее – **иная деятельность**) в порядке, установленном в разделе 4.4. Договора.

1.2. Состав общего имущества многоквартирного дома и границы эксплуатационной ответственности Управляющей организации при исполнении Договора приведены в Приложении № 3 к Договору.

Перечень технической документации на многоквартирный дом и иных связанных с управлением многоквартирным домом документов, технических средств и оборудования, переданных Управляющей организацией для целей исполнения Договора, приводится в акте приема-передачи указанной документации, технических средств и оборудования, составленном и подписанном в порядке, установленном Правилами осуществления деятельности по управлению многоквартирными домами, утвержденными постановлением Правительства Российской Федерации от 15.05.2013г. № 416.

1.3. Управление многоквартирным домом исходит из его технического состояния и задания собственников помещений осуществляется по Договору в целях обеспечения надлежащего содержания общего имущества в многоквартирном доме, а также в целях обеспечения и повышения комфортности проживания в многоквартирном доме.

1.4. Местом исполнения Договора является место нахождения многоквартирного дома, адрес которого указан в преамбуле к Договору.

2. Срок Договора и дата начала деятельности по управлению многоквартирным домом по Договору

1

2.1. Договор считается заключенным с даты его подписания Сторонами. При этом собственники помещений, обладающие более чем пятьюдесятью процентами голосов от общего числа голосов всех собственников помещений выступают в качестве Стороны Договора. Порядок подписания Договора и условия хранения Договора установлены в п.12.1 Договора.

2.2. Срок действия Договора составляет 5 лет с даты начала управления многоквартирным домом Управляющей организацией, которая определяется датой внесения органом государственного жилищного надзора изменений в реестр лицензий на осуществление деятельности по управлению многоквартирным домом в связи с заключением Договора.

Договор может быть досрочно расторгнут собственниками помещений, по соглашению сторон, а также может быть прекращен в порядке и в случаях, установленных в разделе 10 Договора.

2.3. Управляющая организация приступает к выполнению работ, оказанию услуг по управлению многоквартирным домом, содержанию и ремонту общего имущества, обеспечению предоставления коммунальных услуг, указанных в п.4.3.1 Договора, а также к осуществлению иной деятельности с даты начала управления многоквартирным домом, определенной в соответствии с п. 2.2. Договора.

Управляющая организация приступает к предоставлению коммунальных услуг, указанных в п. 4.3.2 Договора, с даты начала поставки соответствующего коммунального ресурса по договору о приобретении коммунального ресурса, заключенному Управляющей организацией с ресурсоснабжающей организацией, а коммунальной услуги по обращению с твердыми коммунальными отходами (далее также ЖКО) – с даты начала вызова твердых коммунальных отходов по договору на оказание услуг по обращению с твердыми коммунальными отходами, заключенному Управляющей организацией с региональным оператором по обращению с твердыми коммунальными отходами (далее – региональный оператор по обращению с ТКО).

2.4. С даты начала управления многоквартирным домом, определенной в соответствии с пунктом 2.2. Договора, положения Договора становятся обязательными для исполнения всеми собственниками помещений.

2.5. Информация о Договоре, дате заключения Договора, дате начала управления многоквартирным домом и дате начала предоставления коммунальных услуг по Договору размещается Управляющей организацией на официальном сайте государственной информационной системы ЖКХ в сети «Интернет» в установленном жилищным законодательством порядке. Дополнительно указанная информация доводится до собственников в порядке, установленном в п.3.2. Договора.

3. Порядок взаимодействия собственников помещений и Управляющей организации при осуществлении деятельности по управлению многоквартирным домом и порядок осуществления контроля за выполнением Управляющей организацией её обязательств по Договору

3.1. Собственники помещений и Управляющая организация при осуществлении деятельности по управлению многоквартирным домом обязаны руководствоваться Жилищным кодексом Российской Федерации, принятыми в его исполнение нормативными правовыми актами, нормами гражданского и иного законодательства.

На отношения Сторон по Договору распространяются положения главы 37 ГК РФ, регулирующие отношения по договору подряда, главы 39 ГК РФ, регулирующие отношения по договору возмездного оказания услуг, а также главы 49 ГК РФ и 52 ГК РФ. При исполнении Договора Стороны обеспечивают соблюдение требований:

2

- Правила осуществления деятельности по управлению многоквартирными домами, утвержденных Постановлением Правительства РФ от 15.05.2013 № 416 (далее – Правила управления многоквартирными домами)

- Правила содержания общего имущества в многоквартирном доме и Правила изменения размера платы за содержание и ремонт жилого помещения, утвержденных Постановлением Правительства РФ от 13.08.2006 № 491 (далее – Правила содержания общего имущества или Правила изменения размера платы)

- Минимального перечня услуг и работ, необходимых для обеспечения надлежащего содержания общего имущества в многоквартирном доме и Правил оказания услуг и выполнения работ, необходимых для обеспечения надлежащего содержания общего имущества в многоквартирном доме, утвержденных Постановлением Правительства РФ от 03.04.2013г. № 290 (далее – Минимальный перечень работ, услуг)

- Правила предоставления коммунальных услуг собственникам и пользователям помещений в многоквартирном доме, утвержденных Постановлением Правительства РФ от 06.05.2006г. № 354 (далее – Правила предоставления коммунальных услуг).

- нормативными правовыми актами Московской области, содержащими обязательные для исполнения собственниками помещений и управляющей организацией правила в сфере управления многоквартирным домом.

В случае внесения изменений в нормативные акты, регулирующие отношения, касающиеся исполнения Договора, внесения соответствующих изменений в Договор не требуется, и Стороны руководствуются нормами действующего (нового, измененного) законодательства, за исключением случаев, когда нормативный акт предусматривает регулирование соответствующих отношений условиями договора.

3.2. Управляющая организация уведомляет собственников помещений и иных потребителей о дате начала управления многоквартирным домом - путем размещения соответствующей информации на официальном сайте Управляющей организации в сети "Интернет", а также на информационных стендах (стойках) в представительстве Управляющей организации в течение 10 рабочих дней с даты начала управления многоквартирным домом.

3.3. Информация об Управляющей организации, о ее представительствах, об аварийно-диспетчерской службе, контактных телефонах, режиме работы и другая, информация о территориальных органах государственного жилищного надзора и муниципального жилищного контроля, приведена в Приложении № 1 к Договору.

3.4. Сбор, обработка и хранение информации о собственниках помещений и иных лицах, пользующихся помещениями в многоквартирном доме, а также актуализация указанной информации осуществляются Управляющей организацией в соответствии с Правилами управления многоквартирными домами.

Управляющая организация в целях исполнения Договора осуществляет обработку персональных данных граждан – собственников помещений и иных лиц, владеющих (пользующихся) помещениями в многоквартирном доме. Состав персональных данных, перечень действий по обработке персональных данных, условия передачи персональных данных иным лицам определяются исключительно нелинейным исполнением Договора, нормами действующего законодательства. Субъект персональных данных имеет право на получение информации, касающейся обработки его персональных данных, в порядке, установленном Федеральным законом от 27.07.2016 № 152-ФЗ «О персональных данных».

3.5. Требования к собственникам помещений и к потребителям по обеспечению соблюдения и исполнению прав пользования помещениями в многоквартирном доме, обеспечивающие исполнение условий Договора, а также требования к Управляющей организации, относящиеся к исполнению условий Договора, приведены в Приложении № 4 к Договору.

3.6. В случаях, установленных Жилищным кодексом РФ и Договором, Управляющая организация взаимодействует с собственниками помещений, в т.ч. входящими в совет

многоквартирного дома, уполномоченными на рассмотрение, согласование и(или) решение вопросов исполнения Договора (далее – уполномоченные собственниками лицом). Уполномоченное собственниками лицо действует в отношениях с Управляющей организацией по вопросам исполнения Договора в объеме полномочий, определенных в решении общего собрания собственников.

В отсутствие в любой период исполнения Договора уполномоченных собственниками лиц (например, при не избрании совета многоквартирного дома, при фактическом неисполнении уполномоченным собственниками лицом своих полномочий) в связи с отъездом, болезнью, при неотвечиванием отказе от их осуществления) исполнение Управляющей организацией условий Договора, предусматривающих участие таких лиц в подписании указанных в Договоре документов (за исключением дополнительных соглашений, подписываемых с уполномоченным лицом в соответствии с п.10.3. Договора) осуществляется путем составления Управляющей организацией таких документов с отметкой об отсутствии уполномоченного собственниками лица, в т.ч. в момент подписания документов, или о его неотвечиванием отказе от их подписания.

Способы взаимодействия Управляющей организации с уполномоченным собственниками лицом и порядок уведомления о необходимости подписания предусмотренных Договором документов устанавливаются в письменном соглашении, заключаемом Управляющей организацией с уполномоченным собственником лицом.

3.7. Привлечение Управляющей организацией для целей исполнения своих обязательств по Договору иных лиц (специализированных, подрядных организаций, индивидуальных предпринимателей) осуществляется Управляющей организацией самостоятельно с учетом требований Правил оказания услуг, выполнения работ.

В случае привлечения Управляющей организацией для выполнения отдельных видов работ, оказания отдельных видов услуг организацией (лиц), действующими от своего имени при непосредственном взаимодействии с потребителями в целях исполнения Договора (далее – привлеченные Управляющей организацией лица), Управляющая организация уведомляет о них собственников помещений и иных потребителей, выполняемых ими функций и о порядке взаимоотношений с потребителями при исполнении Договора, а также об изменении такой информации, путем её размещения на досках объявлений, расположенных в подъездах многоквартирного дома или в местах земельного участка, на котором расположен многоквартирный дом, а также на информационных стендах (стойках) в представительстве Управляющей организации.

Собственники помещений и иные потребители вправе по спорным вопросам, возникающим у них в отношениях с привлеченными Управляющей организацией лицами, обращаться для решения таких вопросов в Управляющую организацию.

3.8. Контроль за деятельностью Управляющей организации в части исполнения Договора осуществляется собственниками помещений способами, предусмотренными Правилами содержания общего имущества, а также Законом о защите прав потребителей.

Контроль за деятельностью Управляющей организации уполномоченными собственниками лицами осуществляется также путем:

- участия в проводимых Управляющей организацией в соответствии с Правилами содержания общего имущества осмотрами общего имущества, составлении актов по результатам осмотра общего имущества, а также путем проверки отражения информации, содержащейся в таких актах, в журнале осмотра общего имущества;

- присутствия при выполнении работ и услуг по Договору, если это допускается правилами техники безопасности при производстве соответствующих работ, услуг;

- ознакомления с содержанием технической документации на многоквартирный дом, необходимой для осуществления контроля, а также осуществления проверок надлежащего ведения и актуализации технической документации и иной документации, связанной с управлением многоквартирным домом.

3.9. Раскрытие Управляющей организацией информации о деятельности по

управляется многоквартирным домом, в т.ч. в случаях изменения такой информации, осуществляется в порядке, в объемах и в сроки, установленные Правилами управления многоквартирными домами, Правилами предоставления коммунальных услуг и Договором. Собственники не вправе требовать от Управляющей организации предоставления ею информации, состав и объем предоставления которой превышает установленные жилищным законодательством.

При исполнении Договора Управляющая организация вправе самостоятельно осуществлять размещение досок объявлений в подъездах многоквартирного дома или в пределах земельного участка, на котором расположен многоквартирный дом.

3.10. Управляющая организация предоставляет собственникам помещений ежегодный отчет об исполнении Договора по форме, приведенной в Приложении № 7 к Договору, в течение 4 (четырёх) месяцев с даты окончания каждого года (12 месяцев) действия Договора, исключёмого с даты начала управления многоквартирным домом (далее – отчетный год), путем его размещения в порядке, установленном Правилами управления многоквартирными домами.

4. Порядок осуществления деятельности по управлению многоквартирным домом

4.1. Порядок организации выполнения работ и оказания услуг по управлению многоквартирным домом, содержанию и ремонту общего имущества и порядок их приемки

4.1.1. Виды выполняемых Управляющей организацией работ и оказываемых услуг по управлению многоквартирным домом, содержанию и ремонту общего имущества в многоквартирном доме, включая объемы, периодичность, сроки (график) их выполнения и размер финансирования их выполнения (далее – Перечень работ, услуг), утвержден решением общего собрания собственников (протокол общего собрания собственников от № ___) и приведен в Приложении № 5 к Договору.

Изменение Перечня работ, услуг осуществляется ежегодно по истечении 12 месяцев действия Договора в порядке, указанном в п.4.1.2. Договора, в иных случаях – в порядке, указанном в п.4.1.3. Договора.

Информация о Перечне работ, услуг и о его изменении доводится до сведения собственников в установленном Правилами управления многоквартирными домами порядке.

Перечень работ, услуг включает виды работ, услуг, определяемые исходя из Минимального перечня работ, услуг, выполнение (оказание) которых обеспечивает надлежащее содержание общего имущества в многоквартирном доме (далее – Минимально необходимые работы, услуги) и содержит:

а) перечень работ, услуг по управлению многоквартирным домом, работ, услуг по содержанию общего имущества, носящих регулярный характер их выполнения (оказание) в течение всего срока действия Договора, а также планируемый размер финансирования таких работ, услуг (раздел 1 Приложения № 5 к Договору);

б) перечень работ по текущему ремонту общего имущества с указанием сроков проведения таких работ в первом году действия Договора и тогда проведения таких работ в последующий период действия Договора, а также планируемый размер финансирования таких работ (раздел 2 Приложения № 5 к Договору);

4.1.2. По истечении каждых 12 месяцев действия Договора Управляющая организация актуализирует Перечень работ, услуг путем изменения в установленном Договором порядке стоимости работ, услуг, размера платы за содержание общего имущества, а также иной информации, включенной в Приложение № 5 к Договору, и составляет Перечень работ, услуг на год действия Договора, следующий за отчетным (далее – актуализированный Перечень работ, услуг).

Актуализированный Перечень работ, услуг подписывается руководителем Управляющей организацией, является неотъемлемой частью Договора в соответствии с п.10.4 Договора и подлежит применению Сторонами начиная с 1 числа месяца, следующего за отчетным годом.

4.1.3. Перечень работ, услуг и актуализированный Перечень работ, услуг (далее – Перечень работ, услуг) могут изменяться в части видов работ, услуг, сроков, периодичности (графиков) их выполнения, оказания при соблюдении следующих условий:

4.1.3.1. Перечень работ, услуг в части включенных в него минимально необходимых работ, услуг подлежит актуализации в течение всего срока действия Договора.

4.1.3.2. Изменение Перечней работ, услуг может осуществляться по решению Управляющей организации в порядке, указанном в п.10.4 Договора, в следующих случаях:

а) при установлении Управляющей организацией несообразности изменения очередности выполнения отдельных видов работ, услуг, предусмотренных в Перечнях работ, услуг (например, с учетом природно-климатических условий, не позволяющих выполнять эти работы в указанный в Перечнях работ, услуг срок с надлежащим качеством);

б) при изменении сроков (графиков) выполнения работ и оказания услуг, по сравнению со сроками (графиками), установленными в Перечнях работ, услуг при выполнении Управляющей организацией непредвиденных работ;

в) при необходимости включения в Перечни работ, услуг или исключения из Перечней работ, услуг минимально необходимых работ, услуг, относящихся к содержанию общего имущества, в связи с изменением состава общего имущества или изменением жилищного законодательства в период до соответствующего изменения Перечней работ, услуг по решению общего собрания собственников в случае необходимости принятия таких решений.

4.1.3.3. Изменение Перечней работ, услуг, приводящее к увеличению общей плановой договорной стоимости работ, услуг, предусматриваемой Договором, утверждаются на общем собрании собственников и включаются в Договор путем оформления дополнительного соглашения к Договору в порядке, указанном в п.10.2. Договора.

4.1.3.4. Изменения Перечней работ, услуг, за исключением случаев, указанных в п.4.1.3.2. Договора, не приводящие к увеличению общей плановой договорной стоимости работ, услуг в соответствующем году действия Договора, оформляются по согласованию с уполномоченными собственниками лицом дополнительными соглашениями к Договору в порядке, указанном в п.10.3. Договора.

4.1.4. Если в период действия Договора возникает необходимость выполнения работ, оказания услуг, обусловленных требованиями Минимального перечня работ, услуг, которые на момент составления Перечня работ, услуг и актуализированного Перечня работ, услуг Управляющая организация не могла разумно предвидеть и предотвратить и за возникновением которых она не отвечает, такие работы (услуги) подлежат выполнению (оказанию) Управляющей организацией в составе непредвиденных работ.

При выполнении непредвиденных работ Управляющая организация может самостоятельно принимать решения по изменению графика оказания услуг, выполнения работ, включенного в Перечень работ, услуг.

О необходимости выполнения непредвиденных работ по их видам и объемам Управляющая организация уведомляет уполномоченное лицо до начала выполнения таких работ либо по факту их завершения.

4.1.5. Присетка выполненных работ, оказанных услуг по содержанию и ремонту общего имущества осуществляется с учетом следующих условий:

4.1.5.1. Услуги и работы по управлению многоквартирным домом, содержанию и ремонту общего имущества признаются выполненными:

а) своевременно - если услуга или работа выполнена с установленной периодичностью или в сроки, указанные в Перечне работ, услуг или в актуализированном

Перечне работ, услуг, или в сроки, определяемые при изменении таких Перечней работ, услуг в соответствии с п.4.1.3 Договора.

б) в полном объеме - если услуга или работа выполнена в отношении того объема, который установлен для такой услуги или работы в Перечнях работ, услуг;

в) качественно - если услуга или работа выполнена в соответствии с требованиями технических регламентов и Правил содержания общего имущества в многоквартирном доме.

4.1.5.2. Услуги, работы по управлению многоквартирным домом, содержанию и текущему ремонту общего имущества признаются выполненными, оказанными своевременно, не в полном объеме или некачественно (далее – с нарушениями), если фактические условия оказания услуг, выполнение работ не соответствуют условиям, указанным в п.4.1.5.1 Договора, и о соответствующем нарушении составлен акт об установлении факта нарушения, в т.ч. по результатам контроля деятельности Управляющей организации.

4.1.5.3. Услуги, работы по управлению многоквартирным домом, содержанию и текущему ремонту общего имущества признаются не выполненными, не оказанными, если при предоставлении Управляющей организацией ежегодного отчета об исполнении Договора будет установлено, что к выполнению таких услуг или работ, предусмотренных к выполнению в отчетном году Перечнем работ, услуг или актуализированным Перечнем работ, услуг, Управляющая организация не приступала, и по таким работам, услугам не было осуществлено изменение Перечней работ, услуг в соответствии с п.4.1.3 Договора.

4.1.5.4. Работы, услуги, выполненные, оказанные некачественно, не в полном объеме, и выполнение, оказание которых без нарушений возможно в последующие периоды, подлежат приемке в составе выполненных работ, оказанных услуг после их выполнения без нарушений.

Если нарушения не могут быть устранены по объективным причинам, то принятие таких работ (услуг) осуществляется путем подписания в соответствии с п.4.1.6 Договора акта приемки выполненных работ, оказанных услуг с приложением к нему соответствующего акта о нарушении качества (сроков) выполнения работ, оказания услуг.

4.1.6. Акт о приемке выполненных работ, оказанных услуг составляется Управляющей организацией по форме, утвержденной Приказом Минстроя России от 26.10.2015 № 761/пр., в следующей форме:

- о выполнении работ, оказания услуг по содержанию общего имущества в срок не позднее 4 (четыре) месяцев с даты окончания отчетного года;

- о выполнении работ по текущему ремонту общего имущества (в т.ч. непредвиденных работ) – по истечении календарного года после дня окончания выполнения работ.

Акт о приемке оказанных услуг по управлению многоквартирным домом не составляется.

Акта выполненных работ, оказанных услуг по содержанию и ремонту общего имущества с выделением стоимости выполненных работ, оказанных услуг по отношению к одному или группе собственников, включая собственников нежилых помещений, не составляются.

4.3. Порядок обеспечения предоставления коммунальных услуг

4.3.1. Управляющая организация обеспечивает предоставление потребителям коммунальных услуг: по холодному водоснабжению, горячему водоснабжению, водоотведению, отоплению, электроснабжению, путем обеспечения постоянной готовности инженерных коммуникаций, приборов учета и другого оборудования, входящих в состав общего имущества, к осуществлению поставок коммунальных ресурсов, необходимых для предоставления коммунальных услуг потребителям в соответствии с Правилами предоставления коммунальных услуг, а также обеспечения аварийно-

диспетчерского обслуживания потребителей, учета и контроля показаний общедомовых приборов учета коммунальных ресурсов, контроля качества коммунальных услуг.

4.3.2. Управляющая организация предоставляет потребителям коммунальные услуги по холодному водоснабжению, горячему водоснабжению, водоотведению, отоплению, обеспечению с твердыми коммунальными отходами путем заключения договоров ресурсоснабжения с соответствующими ресурсоснабжающими организациями, договора на оказание услуг по обращению с твердыми коммунальными отходами с региональным оператором по обращению с ТКО.

4.3.3. В случаях расторжения, прекращения договора ресурсоснабжения, договора на оказание услуг по обращению с твердыми коммунальными отходами по основаниям, установленным жилищным законодательством, в т.ч. при принятии собственниками помещений решения о заключении с ресурсоснабжающей организацией, региональным оператором по обращению с ТКО прямого договора, содержащего положения о предоставлении коммунальных услуг, коммунальные услуги потребителям предоставляются ресурсоснабжающей организацией, региональным оператором по обращению с ТКО на условиях, определяемых Правилами предоставления коммунальных услуг.

4.3.4. Условия предоставления собственникам помещений и иным потребителям коммунальных услуг, в т.ч. случаи, порядок и сроки предоставления коммунальных услуг ненадлежащего качества (и/или) с перерывами, превышающими установленную продолжительность, случаи и порядок введения отравляющих и приостановлений в предоставлении коммунальных услуг, определяются Правилами предоставления коммунальных услуг. Информация об основных положениях Правил предоставления коммунальных услуг, а также условия предоставления коммунальных услуг, регулируемые Договором, предоставлены в Приложении № 6 к Договору.

Взаимоотношения потребителей с Управляющей организацией по вопросам установки, замены и эксплуатации индивидуальных приборов учета электрической энергии и их подключения к индивидуальной системе учета электрической энергии определяются Правилами предоставления коммунальных услуг.

4.3.5. Управляющая организация не предоставляет коммунальные услуги потребителям в нежилых помещениях в многоквартирном доме за исключением собственников машино-мест.

Собственники нежилых помещений (за исключением собственников машино-мест) обязаны приобретать холодную воду, горячую воду, тепловую энергию в целях ПЭС, электрическую энергию, услуги по водоотведению, потребляемые в нежилых помещениях, и тепловую энергию в целях отопления нежилых помещений по договорам ресурсоснабжения, заключаемым в письменной форме с ресурсоснабжающими организациями в соответствии с законодательством Российской Федерации о водоснабжении, водоотведении, электроснабжении, теплоснабжении, с учетом положений Правил предоставления коммунальных услуг, в течение 5 дней после заключения каждого такого договора предоставить Управляющей организации его копию, а также в сроки, и в порядке, установленные в Приложении № 6 к Договору, передавать Управляющей организации данные об объемах коммунальных ресурсов, потребленных за расчетный период по договорам ресурсоснабжения, заключенным с ресурсоснабжающими организациями.

Собственники нежилых помещений (за исключением собственников машино-мест) обязаны заключить договор с региональным оператором по обращению с ТКО на оказание услуг по обращению с ТКО в порядке и в соответствии с требованиями, установленными законодательством в сфере обращения с ТКО, и предоставлять в Управляющую организацию данные об объемах твердых коммунальных отходов, подлежащих оплате собственником нежилого помещения региональному оператору по обращению с ТКО, в течение 3х рабочих дней со дня получения соответствующего запроса от Управляющей организации.

4.3.6. Управляющая организация предоставляет коммунальные услуги по Договору собственникам нежилых помещений до даты прекращения покупки соответствующего объема коммунальных ресурсов у ресурсоснабжающей организации. О такой дате Управляющая организация письменно уведомляет собственника нежилого помещения.

4.4. Порядок осуществления иной деятельности

4.4.1. Иная деятельность заключается в обеспечении Управляющей организацией выполнения для потребителей следующих видов работ и оказания следующих видов услуг (далее – иные работы, услуги):

- а) установка индивидуальных (квартирных, комнатных) приборов учета коммунальных ресурсов,
- б) снятие показаний индивидуальных, квартирных приборов учета,
- в) техническое обслуживание индивидуальных (квартирных, комнатных) приборов учета,
- г) изготовление и выдача ключей к кодовым замкам подъездов.

4.4.2. Иные работы, услуги по их видам, установленным в п.4.4.1. Договора, выполняются или оказываются по индивидуальным заявкам потребителей.

С условиями и порядком выполнения и оказания иных работ, услуг потребители вправе ознакомиться при непосредственном обращении в Управляющую организацию. В целях выполнения таких работ, оказания таких услуг непосредственно в помещении потребители, соответствующим потребителям обязаны обеспечить доступ в помещение, а также к объектам выполнения работ и оказания услуг, работникам Управляющей организации или её Представителю.

4.4.3. Отнесение работ, услуг, не упомянутых в п.4.4.1. Договора, к иным работам, услугам, условия и порядок их выполнения и оказания устанавливаются решением общего собрания собственников.

5. Порядок определения планируемых расходов на содержание многоквартирного дома и цены Договора

5.1. Порядок определения планируемых расходов собственников помещений и Управляющей организации на выполнение работ, оказание услуг по управлению многоквартирным домом, содержанию и текущему ремонту общего имущества (далее – планируемые расходы на содержание многоквартирного дома) без учета расходов на коммунальные ресурсы, потребляемые при использовании и содержании общего имущества в многоквартирном доме

5.1.1. В целях определения планируемых расходов на содержание многоквартирного дома определяется планово-договорная стоимость работ, услуг по управлению, содержанию и текущему ремонту общего имущества в следующем порядке:

5.1.1.1. Планово-договорная стоимость работ, услуг по управлению многоквартирным домом, содержанию, текущему ремонту общего имущества в многоквартирном доме, включенных в Перечень работ, услуг, определяется на дату заключения Договора в разделах 1, 2, 3 Приложения № 5 к Договору, составляет 35,38 Р/м² и не подлежит изменению в течение первого года действия Договора (в течение 12 месяцев после даты начала управления многоквартирным домом).

5.1.1.2. Планово-договорная стоимость работ, услуг по управлению многоквартирным домом, содержанию, текущему ремонту общего имущества в многоквартирном доме при составлении актуализированного Перечня работ, услуг определяется путем с ежегодной индексацией на индекс I.04, который устанавливается на каждый предстоящий год.

5.1.1.3. Планово-договорная стоимость работ, услуг, вновь включаемых в Перечни работ, услуг или порядок выполнения которых, предусмотренный Перечнями работ, услуг,

изменяется, определяется по предложением Управляющей организации на дату соответствующего изменения Перечня работ, услуг.

5.1.2. Планируемые расходы Управляющей организации на содержание многоквартирного дома определяются на каждый год действия Договора из расчета планово-договорной стоимости работ, услуг по управлению, содержанию и текущему ремонту общего имущества, подлежащих выполнению в каждом году действия Договора, и отражаются в п.6 раздела 4 Приложения № 5 к Договору.

5.1.3. Доходы от использования общего имущества, поступающие в Управляющую организацию в соответствии с условиями договоров об использовании общего имущества, могут подлежать следующему учету:

На соответствующую сумму доходов могут уменьшаться определяемые в соответствии с Договором планируемые расходы собственников помещений на содержание многоквартирного дома.

5.2. Порядок определения цены Договора

5.2.1. Цена Договора определяется ежемесячно исходя из:

- стоимости выполненных в порядке, установленном Договором, работ, услуг по управлению многоквартирным домом, содержанию, текущему ремонту общего имущества в многоквартирном доме, порядок определения которой установлен в п.5.2.2 Договора;
- стоимости коммунальных ресурсов, потребляемых при использовании и содержании общего имущества в многоквартирном доме, определяемой в порядке, установленном в п.5.2.3 Договора;
- стоимости предоставленных по Договору коммунальных услуг, определяемой в порядке, установленном в п.5.2.4 Договора;
- стоимости выполненных и оказанных иных работ, услуг по Договору, определяемой в порядке, установленном в п.5.2.5 Договора.

5.2.2. Стоимость выполненных работ, оказанных услуг по управлению многоквартирным домом, содержанию, текущему ремонту общего имущества определяется ежемесячно исходя из планово-договорной стоимости таких работ, услуг, определяемой в порядке, установленном в п.5.1.1 Договора, с учетом её уменьшения соразмерно уменьшению платы за содержание общего имущества, производимому в случаях, указанных в п.6.1.4 Договора.

Стоимость выполненных Управляющей организацией непредвиденных работ определяется путем суммирования понесенных ею расходов на выполнение таких работ с учетом уплачиваемых Управляющей организацией налогов в соответствии с применяемой ею системой налогообложения.

Определенная в соответствии с настоящим пунктом стоимость выполненных работ, оказанных услуг отражается в акте о приемке оказанных услуг, выполненных работ, составленном в порядке, установленном Договором.

5.2.3. Стоимость коммунальных ресурсов, потребляемых при использовании и содержании общего имущества в многоквартирном доме, включается в цену Договора из расчета стоимости холодной воды, горячей воды, электрической энергии, сточных вод, потребляемых при использовании и содержании общего имущества в многоквартирном доме, определяемой отдельно по каждому виду ресурсов ежемесячно исходя из государственных регулируемых тарифов, утвержденных для ресурсоснабжающих организаций, и объемов коммунальных ресурсов, приобретаемых в соответствующий месяц у ресурсоснабжающих организаций.

5.2.4. Стоимость коммунальных услуг, предоставляемых Управляющей организацией по Договору, определяется ежемесячно исходя из объема (количества) предоставляемых в расчетном месяце коммунальных услуг и тарифов, установленных в соответствии с действующим законодательством для расчетов за коммунальные услуги, с учетом

перерасчетов (корректировки) и изменения платы за коммунальные услуги, проводимых в порядке, установленном Правилами предоставления коммунальных услуг.

5.2.5. Стоимость иных работ, услуг, включенных в предмет Договора, определяется соответственно владом и объемам таких выполняемых работ, услуг по прейскуранту цен, устанавливаемому Управляющей организацией. Управляющая организация самостоятельно определяет срок действия цен на такие работы, услуги.

5.2.6. При изменении тарифов на коммунальные ресурсы и (или) нормативов потребления коммунальных услуг и(или) нормативов потребления коммунальных ресурсов в целях использования и содержания общего имущества в многоквартирном доме, применяемых для расчета стоимости коммунальных ресурсов и коммунальных услуг, формирующей цену Договора, Управляющая организация использует новые тарифы и (или) нормативы начиная с даты начала действия новых тарифов и (или) нормативов.

При изменении площади помещений в многоквартирном доме новые площади помещений учитываются для определения стоимости работ, услуг, формирующей цену Договора, начиная с месяца, с которого начали действовать соответствующие изменения.

6. Порядок определения размера платы по Договору.

6.1. Порядок определения размера платы за содержание и ремонт жилого помещения

6.1.1. Плата за содержание жилого помещения для каждого собственника помещения определяется ежемесячно исходя из размера платы за содержание жилого помещения, определенного в порядке, указанном в п.6.1.2, п.6.1.3 Договора, и доли каждого собственника в праве общей собственности на общее имущество, которая пропорциональна размеру общей площади принадлежащего собственнику помещения. Размер платы за содержание жилого помещения устанавливается в одинаковой величине для собственников жилых и нежилых помещений в многоквартирном доме, определяется из расчета на 1 квадратный метр общей площади жилых и нежилых помещений.

6.1.2. Размер платы за содержание жилого помещения в части размера платы за услуги, работы по управлению многоквартирным домом, содержанию и текущему ремонту общего имущества (именуемая в Договоре - платой за содержание общего имущества) определяется расчетным путем в порядке, указанном в разделе 4 Приложения № 5 к Договору, соразмерно расходам собственников на содержание многоквартирного дома (п.5.1.2 Договора) в каждом году действия Договора с учетом равномерного внесения платы в каждом календарном месяце (расчетном месяце).

Размер платы за содержание жилого помещения в части платы за содержание общего имущества, указанных в разделе 4 Приложения № 5 к Договору, утвержден на общем собрании собственников (протокол общего собрания от ____ № ____) на первый год действия Договора (12 месяцев), на второй и каждый последующий год действия Договора рассчитывается Управляющей организацией в порядке, установленном настоящим пунктом, и указывается в разделе 4 Приложения № 5 актуализированного Перечня работ, услуг.

Определение в указанном в настоящем пункте порядке на каждый год действия Договора, начиная со второго, размера платы за содержание общего имущества не требуют принятия общим собранием собственников дополнительного решения о его утверждении.

6.1.3. Размер платы за содержание жилого помещения в части размера платы за коммунальные ресурсы, потребляемые при использовании и содержании общего имущества в многоквартирном доме (именуемая в Договоре - платой за коммунальные ресурсы на СОИ), рассчитывается Управляющей организацией ежемесячно по каждому виду коммунального ресурса в порядке, установленном жилищным законодательством, с использованием информации (показателей) и иных сведений, необходимых для

определения размера такой платы, содержащихся в технической документации на многоквартирный дом в иной документации, связанной с управлением многоквартирным домом, а также в разделе 5 Приложения № 5 к Договору.

Изменение порядка определения объемов и стоимости коммунальных ресурсов на СОИ в течение срока действия Договора по решению общего собрания собственников не требует оформления дополнительных соглашений к Договору.

6.1.4. Плата за содержание общего имущества подлежит уменьшению в порядке, установленном в Правилах изменения размера платы, в определяемых в соответствии с п.4.1.5 Договора случаях нарушений в выполнении работ, оказания услуг.

Уменьшение платы за коммунальные ресурсы на СОИ производится в случаях, когда перерывы в поставке коммунальных ресурсов на СОИ или нарушение показателей качества поставленных коммунальных ресурсов на СОИ повлекли случаи нарушения в выполнении работ, оказания услуг, определяемые в соответствии с п.4.1.5 Договора. В таких случаях стоимость работ, услуг, подлежащая уменьшению в соответствии с Правилами изменения размера платы определяется с учетом стоимости коммунального ресурса в соответствующем расчетном периоде, за исключением случаев, когда указанные нарушения в выполнении работ, оказания услуг произошли в результате перерыва в поставке коммунального ресурса на СОИ, плата за который включается в состав платы за содержание жилого помещения с использованием показаний общедомового прибора учета такого коммунального ресурса.

6.1.5. Если по условиям договора об использовании общего имущества доходы от использования общего имущества, поступающие в Управляющую организацию, учитываются в порядке, указанном в п.5.1.3 Договора, такие доходы распределяются между собственниками в уменьшение их обязательств по внесению платы за содержание общего имущества. В указанном случае Управляющая организация производит соразмерное уменьшение платы за содержание общего имущества в период получения доходов от использования общего имущества, если иной порядок уменьшения платы за содержание жилого помещения не будет установлен договором об использовании общего имущества.

6.2. Порядок определения размера платы за коммунальные услуги

6.2.1. Размер платы за коммунальные услуги определяется по каждому из видов коммунальных услуг, которые предоставляет Управляющая организация потребителям по Договору, исходя из объемов коммунальных услуг, определяемых с использованием показаний индивидуальных, общих (квартирных) приборов учета или нормативов потребления коммунальных услуг, а также расчетным путем, в т.ч. с использованием показателей площади помещений в многоквартирном доме в случаях и в порядке, установленных в Правилах предоставления коммунальных услуг, и государственных регулируемых тарифов на коммунальные ресурсы, установленных для ресурсоснабжающих организаций и тарифов на услуги по обращению с ТКО, установленных для регионального оператора по обращению с ТКО.

Размер платы за коммунальные услуги определяется за каждый календарный месяц (расчетный месяц), если иной порядок ее определения не установлен Правилами предоставления коммунальных услуг.

6.2.2. Размер платы за коммунальные услуги для потребителей определяется в порядке, установленном Правилами предоставления коммунальных услуг, с учетом установленных такими Правилами условий его перерасчета, корректировки и изменения (уменьшения), в т.ч. в случаях предоставления коммунальных услуг неадекватного качества и(или) с перерывами, превышающими установленную продолжительность услуг, при отсутствии у потребителей индивидуальных, общих (квартирных) приборов учета коммунальных ресурсов, при несанкционированном подключении внутриквартирного оборудования потребителя к внутридомовым инженерным системам, при

несанкционированном вмешательстве в работу приборов учета, а также при отказе потребителя в допуске представителя Управляющей организации (или привлеченного Управляющей организацией лица, осуществляющего деятельность по эксплуатации приборов учета) в помещение потребителя для проверки состояния приборов учета и достоверности переданных сведений о показаниях приборов учета, при определении размера платы за коммунальные услуги таким потребителем применяются установленные Правилами предоставления коммунальных услуг повышающие коэффициенты.

6.2.4. Для потребителей, в отношении которых законодательством Российской Федерации предусмотрено предоставление мер социальной поддержки по оплате коммунальных услуг, размер платы за коммунальные услуги определяется с учетом применяемых для соответствующих категорий потребителей мер социальной поддержки.

6.2.5. Порядок учета потребления коммунальных услуг для определения размера платы за коммунальные услуги, в том числе сроки снятия показаний индивидуальных общих (квартирных) приборов учета, сроки проведения проверок их технического состояния и достоверности предоставляемых потребителями сведений о показаниях индивидуальных, общих (квартирных) приборов учета, порядок установки таких приборов учета, порядок определения размера платы за коммунальные услуги в случаях, неурегулированных Правилами предоставления коммунальных услуг, а также иные информация, относящаяся к определению размера платы за предоставляемые по Договору коммунальные услуги, приведены в Приложении № 6 к Договору.

6.3. Порядок определения платы за иные работы, услуги

6.3.1. Плата за иные работы, услуги устанавливается исходя из расценок (прейскуранта цен), определяемых Управляющей организацией.

7. Внесение платы по Договору

7.1. Плата за содержание и ремонт жилого помещения, плата за иные работы, услуги вносится в Управляющую организацию, в том числе через ее платежных агентов.

7.2. Плата за коммунальные услуги, предоставляемые по Договору, вносится в Управляющую организацию, в том числе через ее платежных агентов, кроме случаев, указанных в п.7.12 Договора.

7.3. Срок внесения платы за содержание жилого помещения, платы за коммунальные услуги, предоставляемые по Договору, а также платы за иные работы, услуги устанавливается до 10 числа месяца, следующего за истекшим (рабочим) месяцем.

7.4. Оплата иных работ, услуг разового характера, которые оказываются Управляющей организацией по заявкам потребителей (в т.ч. с участием Представителя Управляющей организации по эксплуатации приборов учета), производится потребителями по согласованию с Управляющей организацией путем внесения предоплаты их стоимости либо оплаты работ, услуг после их фактического выполнения на банковский счет или в кассу Управляющей организации.

7.5. Плата, указанная в п.7.1 и п.7.2 Договора (далее - плата по Договору), вносится на основании платежных документов, составленных за расчетный месяц Управляющей организацией и предъявляемых к оплате лицам, обязанным вносить плату по Договору, до 10 числа месяца, следующего за расчетным.

7.6. Платежный документ, предназначенный для внесения платы по Договору за расчетный период, является единым (далее - единый платежный документ), составляется с учетом требований, установленных жилищным законодательством. Форма единого платежного документа для внесения платы по Договору определяется Управляющей организацией.

В единый платежный документ включаются также информация о платежах (денежных средствах), подлежащих сбору Управляющей организацией с собственников и потребителей по условиям Договора, не включаемых в цену Договора.

В единый платежный документ может включаться информация о платежах, подлежащих внесению в Управляющую организацию в соответствии с п.9.1 и п.9.5 Договора.

7.7. Лицам, обязанным вносить плату по Договору, и имеющим задолженность по ее внесению в Управляющую организацию, может выставляться платежный документ на оплату задолженности (допговой платежный документ), в т.ч. по обращению таких лиц в Управляющую организацию.

7.8. Управляющая организация применяет следующий порядок предъявления платежных документов для внесения платы по Договору:

7.8.1. физическому лицу единый платежный документ предъявляется к оплате путем его доставки по адресу помещения в многоквартирном доме или адресу лица, обязанного вносить плату по Договору, указанному в заявлении такого лица в Управляющую организацию;

7.8.2. юридическому лицу предъявляется к оплате единый платежный документ и счет на оплату путем направления оригиналов таких документов по адресу помещения в многоквартирном доме, если иной порядок получения таких оригиналов не будет указан в заявлении юридического лица, поданном в Управляющую организацию.

7.9. Если в соответствии с соглашением, заключенным между собственником и пользователем помещения, обязанности по внесению платы за содержание жилого помещения и коммунальные услуги возлагаются на пользователя помещения, и Управляющая организация уведомлена о содержании такого соглашения собственником, платежный документ предъявляется Управляющей организацией к оплате соответствующему пользователю помещения по адресу нахождения помещения, кроме случаев, когда пользователем помещения нарушен срок внесения указанной платы за два и более месяца. При указанном нарушении собственник помещения обязан внести плату за содержание жилого помещения, а также плату за коммунальные услуги Управляющей организации в части размера платы, не внесенной пользователем помещения.

7.10. При внесении платы по Договору физическим лицом в управляющую организацию через ее платежного агента с платежника взимается вознаграждение в размере, доведенном до сведения платежника платежным агентом в месте приема платежа. При внесении платы по Договору через кредитные организации или иные платежные системы условие о взимании вознаграждения доводится до сведения лиц, вносящих плату по Договору, лицом, принимающим платеж.

7.11. Лица, обязанные вносить плату по Договору, вправе вносить ее наличными денежными средствами, в безналичной форме с использованием счетов, открытых в том числе для этих целей в выбранных ими банках или переводом денежных средств без открытия банковского счета, почтовыми переводами, банковскими картами, через сеть Интернет и в иных формах, предусмотренных законодательством Российской Федерации.

7.12. Управляющая организация вправе в порядке, установленном статье 155 ЖК РФ, вернуть право (требование) по возврату просроченной задолженности по внесению платы за содержание жилого помещения и (или) коммунальные услуги новой управляющей организации или созданному собственниками товариществу собственников жилья, приступавшим к управлению многоквартирным домом в связи с прекращением управления многоквартирным домом Управляющей организацией, или по внесению платы за коммунальные услуги приступившей к предоставлению коммунальных услуг ресурсоснабжающей организации.

7.13. Управляющая организация уведомляет собственников помещений и иных потребителей об изменении размера платы за содержание жилого помещения и платы за

коммунальные услуги путем предоставления такой информации в порядке и в сроки, установленные Правилами управления многоквартирными домами.

8. Права и обязанности по Договору

8.1. Управляющая организация обязана:

8.1.1. Осуществлять управление многоквартирным домом в соответствии с условиями Договора и законодательством Российской Федерации в интересах собственников помещений в соответствии с целями, указанными в пункте 1.1. Договора.

8.1.2. Предоставлять коммунальные услуги в соответствии с обязательными требованиями, установленными Правилами предоставления коммунальных услуг, установленного качества и в необходимом объеме, безопасные для жизни, здоровья потребителей и не причиняющие вреда их имуществу.

8.1.3. Обеспечить круглосуточное аварийно-диспетчерское обслуживание многоквартирного дома и устранять аварии, а также выполнять заявки собственника помещения или потребителя в сроки, установленные законодательством Российской Федерации и настоящим Договором.

8.1.4. Обеспечить оперативное выполнение работ по устранению причин аварийных ситуаций, приводящих к угрозе жизни, здоровью граждан, а также к порче их имущества.

8.1.5. Хранить и актуализировать техническую документацию на многоквартирный дом и иные, связанные с управлением многоквартирным домом документы, вносить в техническую документацию изменения, отражающие информацию о выполняемых работах и о состоянии дома в соответствии с результатами проводимых осмотров и выполняемых работ.

8.1.6. Организовать и вести прием собственников помещений и потребителей по вопросам, касающимся управления многоквартирным домом.

8.1.7. По требованию уполномоченного лица, осуществляющего приемку выполненных работ и контроль деятельности Управляющей организации по Договору, предоставлять ему документы в порядке и в объеме, установленном Договором.

8.1.8. В случае, если потребителям предоставляются меры социальной поддержки (льготы) в виде скидки к плате за содержание и ремонт жилого помещения и (или) за коммунальные услуги, принимать от таких потребителей документы, подтверждающие их право на указанные меры социальной поддержки и производить уменьшение платы на соответствующее скидки.

8.1.9. Производить перерасчет платы за содержание и ремонт жилых помещений и за коммунальные услуги в соответствии с порядком, установленным Договором.

8.1.10. По требованию граждан-потребителей, в порядке, предусмотренном гражданским законодательством Российской Федерации, выдавать или организовывать выдачу в день обращения гражданина справки установленного образца, выписки из финансового лицевого счета или его копии и иных предусмотренных законодательством Российской Федерации документов, в т.ч. для предоставления потребителям мер социальной поддержки.

8.1.11. По требованию потребителей в т.ч. с участием Представителя производить сверку платы по Договору и выдачу справок, подтверждающих правильность начисления платы, а также правильность начисления установленных Договором неустоек (штрафов, пеней).

8.1.12. На основании письменной заявки потребителя направлять своего специалиста (представителя) для составления акта о нанесении ущерба общему имуществу и (или) имуществу и (или) помещению(ям) собственника (потребителя).

15

8.1.13. Обеспечить возможность осуществления собственниками помещений контроля за исполнением Управляющей организацией обязательств по Договору.

8.1.14. Вести учет жалоб (заявлений, обращений, требований и претензий) потребителей на качество по содержанию и ремонту общего имущества и предоставления коммунальных услуг, учет сроков и результатов их рассмотрения и исполнения, а также в сроки, установленные жилищным законодательством направлять потребителю ответ о ее (его) удовлетворении либо об отказе в удовлетворении с указанием причин отказа.

8.1.15. Осуществлять раскрытие информации согласно Постановлению Правительства от 23 сентября 2010 года № 731 «Об утверждении стандарта раскрытия информации организациями, осуществляющими деятельность в сфере управления многоквартирными домами», Постановлению Правительства от 27 сентября 2014 №988 «О внесении изменений в стандарт раскрытия информации организациями, осуществляющими деятельность в сфере управления многоквартирными домами», а так же путем и способами, определенными общим собранием собственников помещений многоквартирного дома, и Приказу Министерства строительства и жилищно-коммунального хозяйства Российской Федерации от 22 декабря 2014 года №882/пр.

8.1.16. Нессти иные обязанности, предусмотренные Договором и жилищным законодательством Российской Федерации.

8.2. Управляющая организация вправе:

8.2.1. Самостоятельно определять порядок и способ выполнения своих обязательств по Договору, не нарушая другие условия Договора.

8.2.2. Требовать от плательщиков внесения платы по Договору в полном объеме в соответствии с выставленными плательщиками документами.

8.2.3. Приостанавливать или ограничивать предоставление коммунальных услуг потребителям в соответствии с порядком и по основаниям, установленным Правилами предоставления коммунальных услуг.

8.2.4. В случаях нарушения срока внесения платы по Договору требовать уплаты неустоек (штрафов, пеней) в случаях, установленных федеральными законами, иными нормативно-правовыми актами и Договором.

8.2.5. Требовать допуска в заранее согласованное с собственником помещения и (или) потребителем время, представителей Управляющей организации (в том числе работников аварийных служб) для осмотра технического и санитарного состояния внутриквартирного оборудования, для осмотра и выполнения необходимых ремонтных работ, проверки устранения недостатков предоставления коммунальных услуг в порядке и в сроки, установленные Правилами предоставления коммунальных услуг.

8.2.6. Требовать от собственника помещения и потребителя, полного возмещения убытков, возникших по его вине, в т.ч. в случае невыполнения обязанности допускать в занимаемое им жилое или нежилое помещение представителей Управляющей организации, в том числе работников аварийных служб, в случаях, когда такой допуск требуется нормами жилищного законодательства.

8.2.7. Осуществлять в соответствии с гражданским законодательством Российской Федерации в пользу ресурсообеспечивающей организации, а также иных лиц, услуги прав требования к потребителям, имеющим задолженность по оплате соответствующей коммунальной услуги.

8.2.8. Осуществлять иные права, предусмотренные Договором и законодательством Российской Федерации.

8.3. Собственники помещений и иные потребители обязаны:

8.3.1. Своевременно и полностью вносить плату по Договору.

8.3.2. Предоставлять Управляющей организации информацию, необходимую для расчета платы за коммунальные услуги, в порядке и в сроки установленные Договором и Правилами предоставления коммунальных услуг.

16

8.3.3. Обеспечивать доступ представителей Управляющей организации в принадлежащее ему (используемое им) помещение в случаях и в порядке, указанных в п.8.2.5 Договора.

8.3.4. При обнаружении неисправностей инженерных сетей, оборудования, общедомовых индивидуальных (квартирных, комнатных), приборов учета немедленно сообщить о них письменно по электронной почте или устно по телефону в Управляющую организацию и (или) аварийно-диспетчерскую службу, при наличии возможности принимать все доступные меры по их устранению.

8.3.5. При неиспользовании помещения сообщать Управляющей организации свои контактные телефоны и адрес почтовой связи, а также телефоны и адреса лиц, обеспечивающих доступ к соответствующему помещению при отсутствии потребителя.

8.3.6. Соблюдать требования, обеспечивающие исполнение Договора, установленные в Приложении № 4 к Договору.

8.3.7. Нессти ныне обязанности, предусмотренные Договором и жилищным законодательством Российской Федерации.

8.4. Собственники помещений и иные потребители имеют право:

8.4.1. Требовать от Представителя Управляющей организации по расчетам с потребителями или от Управляющей организации уменьшения платы за содержание и ремонт жилого помещения и (или) коммунальные услуги в случае предоставления потребителю мер социальной поддержки (льгот) в виде скидки к такой плате после предоставления документов, подтверждающих право потребителей на соответствующие меры социальной поддержки.

8.4.2. Требовать от Управляющей организации возмещения убытков, причиненных вследствие невыполнения либо ненадлежащего выполнения Управляющей организацией своих обязанностей по Договору.

8.4.3. Получать от Управляющей организации сведения о правильности исчисления предельного размера платы к уплате размера платы по Договору, наличии (отсутствии) Управляющей организацией платы (штрафов, пеней).

8.4.4. Требовать от Управляющей организации проведения проверки качества выполненных работ, предоставляемых коммунальных услуг, оформления и предоставления соответствующего акта.

8.4.5. Требовать в порядке, установленном Договором и Правилами предоставления коммунальных услуг, изменения размера платы за коммунальные услуги при предоставлении коммунальных услуг ненадлежащего качества и (или) с перерывами, превышающими установленную продолжительность, а также за период временного отсутствия потребителей в занимаемом жилом помещении.

8.4.6. По всем спорным вопросам, возникающим у потребителей в отношениях с Представителями Управляющей организации, обращаться в Управляющую организацию.

8.4.7. Осуществлять контроль собственниками помещений за выполнением Управляющей организацией её обязательств в порядке, установленном Договором.

8.4.8. Осуществлять ныне права, предусмотренные Договором и законодательством Российской Федерации.

9. Ответственность по Договору

9.1. За неисполнение или ненадлежащее исполнение обязанностей, предусмотренных Договором, Управляющая организация, собственники помещений и иные потребители несут ответственность, в том числе по возмещению убытков, в порядке, установленном действующим законодательством и Договором.

9.2. Управляющая организация несет ответственность перед собственниками помещений и иными потребителями за действия при исполнении Договора привлеченных Управляющей организацией лиц.

9.3. Управляющая организация освобождается от ответственности, возникающей у неё в соответствии с п.9.1, п.9.2 Договора, если неисполнение или ненадлежащее исполнение её обязанностей по Договору произошло по вине собственника и иных потребителей, в т.ч. по причине неисполнения ими обязанностей, установленных в Приложении № 4 к Договору.

9.4. Управляющая организация не несет ответственность за результаты работ, услуг, выполненных, оказанных третьими лицами по договорам, заключенным такими лицами с собственниками помещений и иными потребителями.

9.5. Лица, несвоевременно и (или) не полностью внесшие плату за содержание жилого помещения и (или) плату за коммунальные услуги, обязаны, если иной размер не будет установлен жилищным законодательством, уплатить Управляющей организации пени в размере одной трехсотой ставки рефинансирования Центрального банка Российской Федерации, действующей на день фактической оплаты, от не выплаченной в срок суммы за каждый день просрочки начиная с тридцать первого дня, следующего за днем наступления установленного срока оплаты, по день фактической оплаты, произведенной в течение девяноста календарных дней со дня наступления установленного срока оплаты, либо до истечения девяноста календарных дней после дня наступления установленного срока оплаты, если в девяностодневный срок оплата не произведена. Начиная с девяноста первого дня, следующего за днем наступления установленного срока оплаты, по день фактической оплаты пени уплачиваются в размере одной сотой ставки рефинансирования Центрального банка Российской Федерации, действующей на день фактической оплаты, от не выплаченной в срок суммы за каждый день просрочки, если иной размер не будет установлен жилищным законодательством.

10. Условия изменения, расторжения, прекращения, продления Договора

10.1. Одностороннее изменение условий Договора не допускается.

Под односторонним изменением понимается, в том числе, принятие общим собранием собственников решения о внесении изменений или дополнений в Договор в случае, если изменения или дополнения, утвержденные решением такого общего собрания, не согласованы с Управляющей организацией и не оформлены в порядке, установленном п.10.2 Договора.

10.2. Изменения и дополнения к Договору, требующие по условиям Договора принятия соответствующих решений на общем собрании собственников, вносятся в Договор в следующем порядке:

решение общего собрания собственников о внесении изменений или дополнений в Договор принимается путем утверждения таким решением условий дополнительных соглашений к Договору;

дополнительные соглашения к Договору, условия которых утверждены решением общего собрания собственников, оформляются в двух экземплярах и подлежат согласованию с Управляющей организацией, которое осуществляется путем подписания Управляющей организацией двух экземпляров дополнительных соглашений, один из которых остается в Управляющей организации, а второй подлежит передаче собственникам для хранения в месте хранения Договора, указанном в п.12.1 Договора.

при подписании Управляющей организацией дополнительных соглашений о внесении изменений или дополнений в Договор, такие изменения или дополнения

становятся обязательными для Сторон и начинают действовать с даты, определенной сторонами таких соглашений, если иное не установлено Договором.

10.3. Изменения или дополнения к Договору, требующие по условиям Договора их согласования с уполномоченным собственником лицом, оформляются дополнительными соглашениями к Договору, подписываемыми Управляющей организацией и уполномоченным собственником лицом, составляемыми в двух экземплярах, один из которых хранится у Управляющей организации, второй – в месте хранения Договора, указанном в п.12.1 Договора. При подписании Управляющей организацией и уполномоченным собственником лицом дополнительных соглашений о внесении изменений или дополнений в Договор, такие изменения или дополнения становятся обязательными для Сторон и начинают действовать с даты, определенной такими соглашениями, если иное не установлено Договором.

10.4. Изменения в регулировании отношений Сторон по Договору, не требующие по условиям Договора принятия решения общего собрания собственников или согласования с уполномоченным собственником лицом, не признаются односторонним изменением условий Договора в значении, придаваемом такому изменению п.10.1 Договора, и не требуют оформления дополнительных соглашений, предусмотренных п.10.2 или п.10.3 Договора.

10.5. Информации об изменениях и дополнениях к Договору доводится до сведения собственников в установленном Правилами управления многоквартирными домами порядке, а также на информационном стендах (стойках) в представительстве Управляющей организации.

10.6. Договор может быть расторгнут по соглашению Сторон, составленному в письменной форме и подписанному Сторонами. В соглашении о расторжении Договора указывается дата прекращения обязательств по Договору. Обязательства по Договору в этом случае прекращаются с даты, указанной в соглашении о расторжении Договора.

10.7. Собственники помещений в одностороннем порядке вправе отказаться от исполнения Договора в случаях, предусмотренных жилищным и гражданским законодательством.

Для целей досрочного расторжения Договора в случае одностороннего отказа собственников от исполнения Договора, общим собранием собственников принимается решение об одностороннем отказе от исполнения Договора, в котором должна быть указана дата его расторжения, но не ранее, чем через 30 дней с даты получения Управляющей организацией подлинников решений и протокола общего собрания собственников помещений, на котором было принято решение о досрочном расторжении Договора. Если в решении собственников помещений дата расторжения Договора не указана, Договор считается расторгнутым с первого числа месяца, следующего за месяцем, в котором Управляющая организация получила подлинники решений и протокола общего собрания собственников помещений, на котором было принято решение о досрочном расторжении Договора.

10.8. Деятельность по управлению многоквартирным домом прекращается в связи с исключением сведений в отношении многоквартирного дома из реестра лицензий Московской области по решению органа государственного жилищного надзора, а также в связи с аннулированием лицензии или прекращением её действия. В указанных случаях порядок и дата прекращения Договора определяются в соответствии со ст. 200 Жилищного кодекса Российской Федерации.

10.9. Управляющая организация при расторжении или прекращении действия Договора производит сверку расчетов по Договору. Сумма превышения платежей, полученных Управляющей организацией в счет платы по Договору, над стоимостью выполненных работ и оказанных услуг до даты расторжения (прекращения действия) Договора возвращается непосредственно лицам, внесшим соответствующую плату, в десятидневный срок с даты прекращения или расторжения Договора. Задолженность по

внесенной платы по Договору перед Управляющей организацией, имеющаяся на дату расторжения (прекращения действия) Договора, подлежит оплате Управляющей организацией на основании платежных документов, предоставленных должникам Управляющей организации до полного погашения задолженности, а также на основании исполнительных листов, судебных приказов.

10.10. В случаях расторжения или прекращения срока действия Договора Управляющая организация обязана передать с учетом выбранного и реализуемого способа управления многоквартирным домом новому лицу, ответственному за содержание и ремонт общего имущества в многоквартирном доме, документально, связанную с осуществлением деятельности по управлению многоквартирным домом.

10.11. Договор прекращается по истечении срока его действия, указанного в п. 2.2. Договора, в случае, если от любой из Сторон Договора (собственников помещений или Управляющей организации) не менее чем за 30 дней до даты его истечения поступило заявление о прекращении Договора в связи с окончанием срока его действия.

Заявлением о прекращении Договора в связи с окончанием срока его действия со стороны собственников помещений признается протокол общего собрания собственников помещений, направленный в Управляющую организацию в порядке, установленном ч. 1 ст. 46 Жилищного кодекса РФ, в случае, если таким протоколом оформлено решение общего собрания собственников помещений о прекращении договора управления в связи с окончанием срока его действия, и за принятие такого решения проголосовали собственники помещений, обладающие более чем пятьюдесятью процентами голосов от общего числа голосов всех собственников помещений.

Заявление о прекращении Договора в связи с окончанием срока его действия направляется Управляющей организацией собственникам помещений путем его размещения способами размещения информации о дате начала управления многоквартирным домом, указанными в п. 3.2. Договора.

10.12. При отсутствии заявления одной из Сторон Договора (собственников помещений или Управляющей организации) о его прекращении по окончании срока его действия, полученного второй Стороной до даты окончания действия Договора в срок, указанный в п. 10.11. Договора, Договор считается продленным на тот же срок и на тех же условиях, какие были предусмотрены Договором и действовали на дату окончания срока действия Договора.

11. Порядок разрешения споров

11.1. Споры и разногласия, которые могут возникнуть при исполнении условий Договора, могут быть урегулированы путем переговоров с целью достижения согласия по спорным вопросам.

11.2. В случае, если споры и разногласия, возникшие при исполнении Договора, не могут быть разрешены путем переговоров, они подлежат разрешению в судебном порядке в соответствии с действующим законодательством Российской Федерации.

12. Порядок подписания и хранения Договора, приложений к Договору

12.1. Подписание и хранение Договора осуществляется в установленном настоящим пунктом порядке.

Собственники помещений подписывают Договор путем проставления в Приложении № 2 к Договору подписи собственника (и/или) подписи лица, уполномоченного собственником на основании выданной им доверенности на подписание Договора.

Договор составляется в двух экземплярах. Один экземпляр хранится в Управляющей организации, а второй экземпляр, составленный для собственников помещений, подлежит передаче уполномоченному собственникам лицу для хранения по адресу

Экземпляр Договора, составленный как для собственников помещений, так и для Управляющей организации, включает в себя текст самого Договора и всех приложений к нему, указанных в п.13 Договора, составлен на _ листах, прошит, скреплен печатью Управляющей организации и подписями руководителя Управляющей организации и лица, представляющего Уполномоченного на общем собрании собственников, на котором было принято решение об утверждении условий Договора.

По просьбе любого из собственников помещений Управляющая организация выдает ему копию экземпляра Договора, заверенную Управляющей организацией.

12.2. Все Приложения к Договору, дополнительные соглашения, а также актуализированные Перечни работ, услуг, оформленные в порядке, установленном Договором, являются неотъемлемой частью Договора и действуют на период, указанный в них или установленный Договором.

13. Приложения к Договору.

Приложение № 1 – Информация об Управляющей организации, контролирующих органах и об организациях, обязанных устанавливать индивидуальные приборы учета

Приложение № 2 – Список собственников помещений, подписавших Договор

Приложение № 3 – Состав общего имущества многоквартирного дома и границы эксплуатационной ответственности Управляющей организации

Приложение № 4 – Требования к собственникам и пользователям помещений в многоквартирном доме, наймодалгам и арендодателям, а также к Управляющей организации, обеспечивающие исполнение условий Договора

Приложение № 5 – Перечень работ, услуг по управлению многоквартирным домом, содержанию и ремонту общего имущества в многоквартирном доме, определение их стоимости и размера платы за содержание жилого помещения

Приложение № 6 – Условия предоставления коммунальных услуг

Приложение № 7 – Отчет об исполнении договора управления

14. Адреса и реквизиты сторон:

Управляющая организация:

ООО «УК Лесной городок»

Юр. Адрес: 143080, МО, Одинцовский

р-н, дп Лесной городок, у. Грибовская

д.б пом.10

Почт.Адрес: 143080, МО, Одинцовский

р-н, дп Лесной городок, у. Грибовская

д.б пом.10

ИНН 5032225239

КПП 503201001

ОГРН 1105032005121

ОКПО 66169611

ОКАТО 46241501000

БАНК: Банк ПТБ (АО)

Р/сч: 4070281090000013994

БИК 044525823

Кор.сч: 30101810200000000823

Собственники помещений или уполномоченные ими лица, представившие свои подписи в Приложении № 2 к Договору

Договор подписан собственниками, обладающими _____% голосов всех собственников в многоквартирном доме
на дату «__» _____ 2021_ год

М.п. _____ /Потапенко В.А./

Приложение № 1
к Договору
от " " _____
2021 г.

**Информация об Управляющей организации, контролирурующих органах
и об организациях, обязанных устанавливать индивидуальные приборы учета**

1. Информация об Управляющей организации

1. Управляющая организация: ООО «Управляющая компания «Лесной городок»
2. Почтовый адрес: 143080, МО, Одинцовский р-н, дп Лесной городок, ул. Грибовская д.6 пом. 10
3. Адрес электронной почты: uklesnoygorodok@yandex.ru
4. Адрес фактического местонахождения органов управления Управляющей организации: 143080, МО, Одинцовский р-н, дп Лесной городок, ул. Грибовская д.6 пом. 10
5. Адрес официального сайта государственной информационной системы жилищно-коммунального хозяйства в сети "Интернет", на котором Управляющая организация размещает информацию о своей деятельности по управлению многоквартирными домами: www.dom.gosuslugi.ru
6. Адрес официального сайта Управляющей организации в сети Интернет: www.uklg.ru
7. Режим работы и контактная информация подразделений (служб) Управляющей организации, а также привлеченных Управляющей организацией лиц:

День недели	Время работы	Обеденный перерыв
Понедельник	8.00 - 17.00	12.45 - 13.30
Вторник		
Среда		
Четверг		
Пятница	8.00 - 15.00	без обеда
Суббота	09.00 - 15.00	
Воскресенье	выходной	

Наименование подразделения, должностных лиц	Функции	Режим работы	Телефон
Генеральный директор Потапенко Виталий Анатольевич	прием потребителей по вопросам управления многоквартирным домом	Вт.: 15.00-17.00 Чтв.: 15.00-17.00	84957894302
Бухгалтерия	прием потребителей по вопросам начислений и задолженности	Вт.: 15.00-17.00 Чтв.: 15.00-17.00 Сб: 9.00-15.00	84986265583 84986260205
Касса	-	Вт-Чтв: 8.00-16.45 12.45-13.30 Пн: 8.00-14.45 Сб: 9.00-14.45 обед	-
Главный инженер Главный энергетик Ведущий инженер	прием потребителей по вопросам обслуживания многоквартирным домом	Вт.: 15.00-17.00 Чтв.: 15.00-17.00	84957894302

Состав общего имущества многоквартирного дома и Границы эксплуатационной ответственности Управляющей организации

I. Состав общего имущества

- Оборудование площадь общих коридоров и мест общего пользования
- лифты (7-яс. 7-гр.)
- лифтовые шахты, 14 шт.
- количество лестниц 7 шт. их оборудование площадь
- площадь общих помещений, используемых для обслуживания дома
- вентиляционные шахты
- ВРУ – 3 шт.
- мусоропровода (7- шт.)
- мусорокамеры 7 шт.
- задрозочные клапаны мусоропроводов 72 шт.
- технический этаж.
- подвалы (технические подвалы)
- крыши (многоэтажная рулонная)
- ограждающие несущие конструкции данного дома,
- цоколя
- отмостка
- наружные стены,
- ограждения балконов и лоджий, в местах МОП,
- механическое оборудование (ловодычки, пружины, замки на дверях, дверные ручки, и т. п.),
- электрическое оборудование (выключатели, розетки и т. п.),
- земельный участок, на котором расположен данный дом, с элементами озеленения и благоустройства и иные предназначенные для обслуживания, эксплуатации и благоустройства данного дома объекты, расположенные на указанном земельном участке,
- ИТП (индивидуальный тепловой пункт) – 1 шт.;
- подьёмники для инвалидов (оборудование по обеспечению доступа инвалидов) пандус-7 шт.,
- система дымоудаления и пожаротушения 1 шт.
- Домофон (магнитное запорное устройство),
- Устройств защиты вентканалов от осадков 14 шт.
- Общедомовые приборы учета коммунальных ресурсов 9 шт.
- Остекление в местах общего пользования
- Водоотводящие лотки и отводы от здания
- Внутренний водосток
- Стены и перегородки расположенные в местах общего пользования,
- Наружные стены и перегородки,
- Дверные заполнения 233 шт.,
- Сети электроснабжения (в пределах акта разграничения зон ответственности сторон)
- ПУ Меркурий АРТ- 230 № 4854930, № 5267802, № 5268447, № 5361959, № 5362005, № 29891536,
- Сети теплоснабжения (в пределах акта разграничения зон ответственности сторон)
- ПУ ТМК-Н12-1 № 02228 (10.02.24 г.)
- Сети холодного водоснабжения (в пределах акта разграничения зон ответственности сторон) СТВ Х-65 № 134053304 (09.10.23 г.)

- Сети горячего водоснабжения (в пределах акта разграничения зон ответственности сторон) ВСКМ-90-50 № 254088598
- Сети системы водоотведения (в пределах акта разграничения зон ответственности сторон)
- Указатели наименования улицы, номера МКД на фасаде

II. Границы эксплуатационной ответственности Управляющей организации

2.1. Внешние границы эксплуатационной ответственности Управляющей организации по Договору, определяются:

2.1.1. по обслуживанию придомовой территории согласно раскладпроектированию.

2.1.2. Граница эксплуатационной ответственности Управляющей организации по обслуживанию внутренних инженерных систем:

2.1. по инженерным сетям электроснабжения – приводится схема

1. Электроснабжение «Потребителя» осуществляется по 3 категориям надежности от ВРУ через этажный щит ЩЭ на щит «Потребителя» ЦК, установленный в квартире.

2. Границей разграничения балансовой принадлежности электроснабжения (на схеме линия слева) являются верхние контакты разьединителя 63А-IEK.

3. Границей ответственности сторон за эксплуатацию электроснабжения (на схеме обозначена линией справа) является граница каркаса (ближайшая к квартире) щита этажного ЦК.

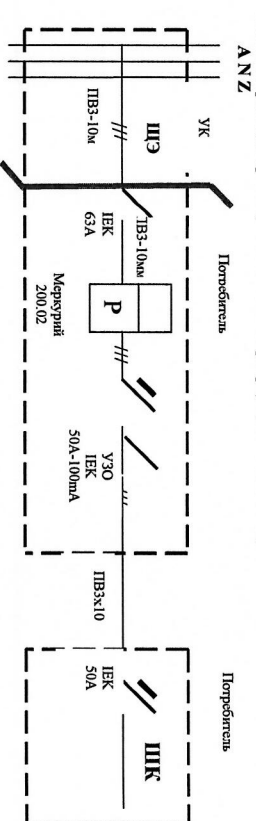

4. Нулевая точка трансформатора, от которого осуществляется электроснабжение дома, заземлена наглухо.

5. «Потребителю» разрешено присоединение одновременной электрической мощности 11,00 кВт / 220 В, при cosφ= 0,95

6. Эксплуатацию электрической сети и оборудования квартиры, в том числе питающих линий до ЦК, «Потребитель» обязан в случае ремонта ВРУ дома принять долговое участие в ремонте его электрооборудования.

8. Защита 63А на питающий кабель ЦК установлена в ЩЭ.

9. Операции в ЩЭ осуществляет управляющая компания ООО «УК ЛП».

10. ООО «УК ЛП» имеет право предать подвал электромонтаж в квартире без предупреждения в случае аварии в системе электроснабжения дома (ст.346 п.3 Гражданского кодекса РФ).

11. «Потребитель» обязуется обеспечить доступ в квартиру персоналу ООО «УК ЛП» при предварительном уведомлении.

2.2. по инженерным сетям системы отопления:

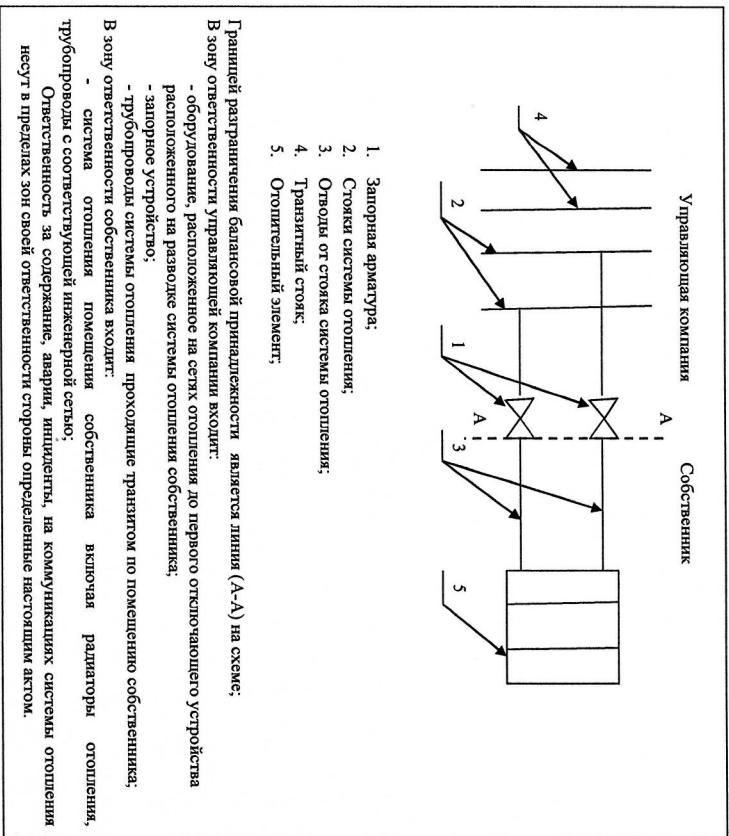

2.3. по инженерным сетям холодного водоснабжения:

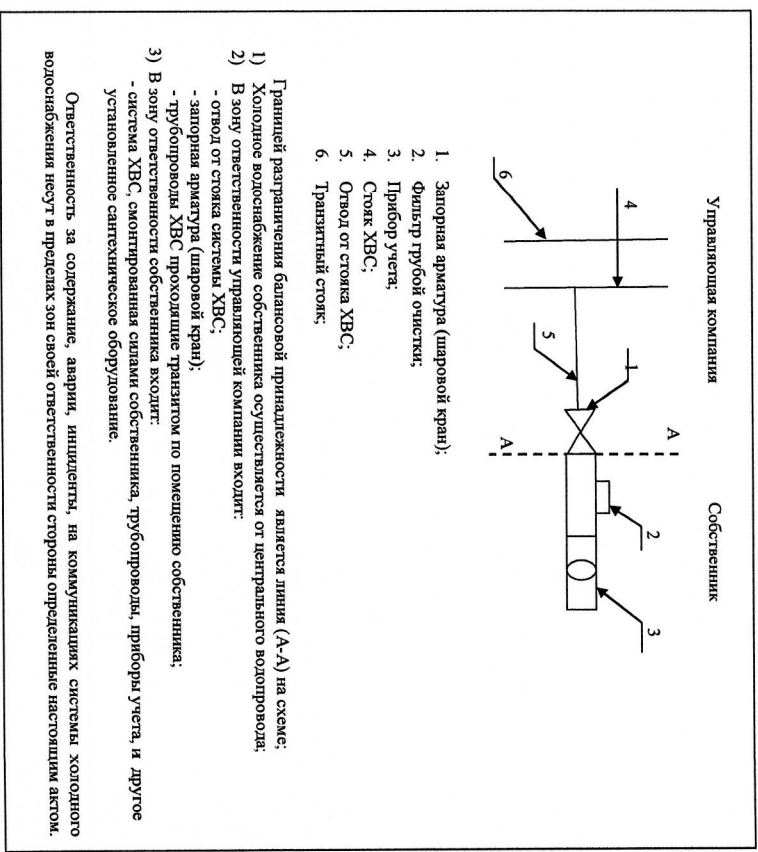

2.4. ПО ИНЖЕНЕРНЫМ СЕТЯМ ГОРЯЧЕГО ВОДОСНАБЖЕНИЯ:

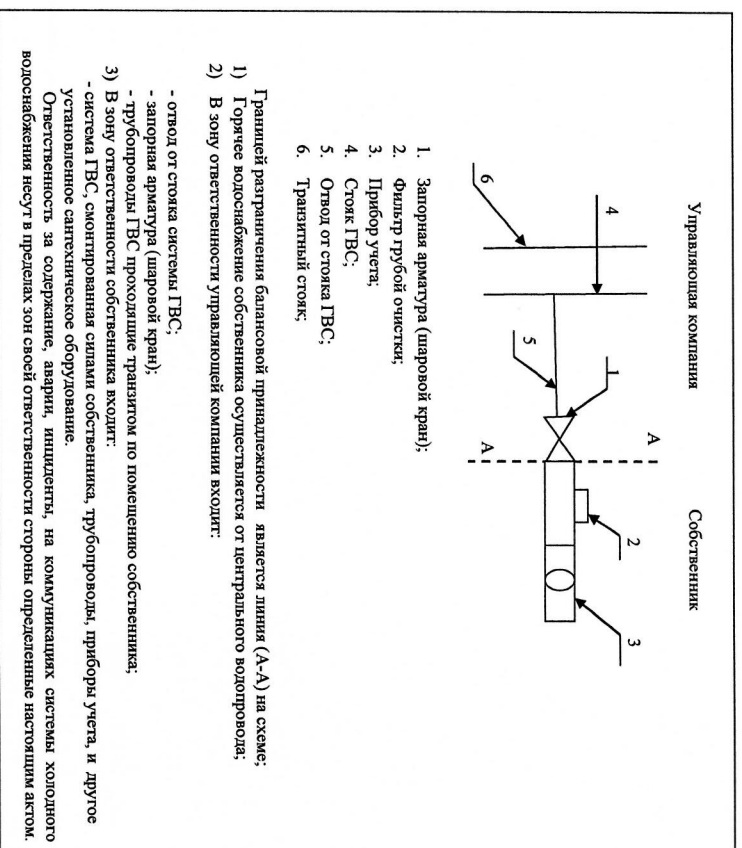

2.5. ПО ИНЖЕНЕРНЫМ СЕТЯМ ВОДОУВЕДЛЕНИЯ:

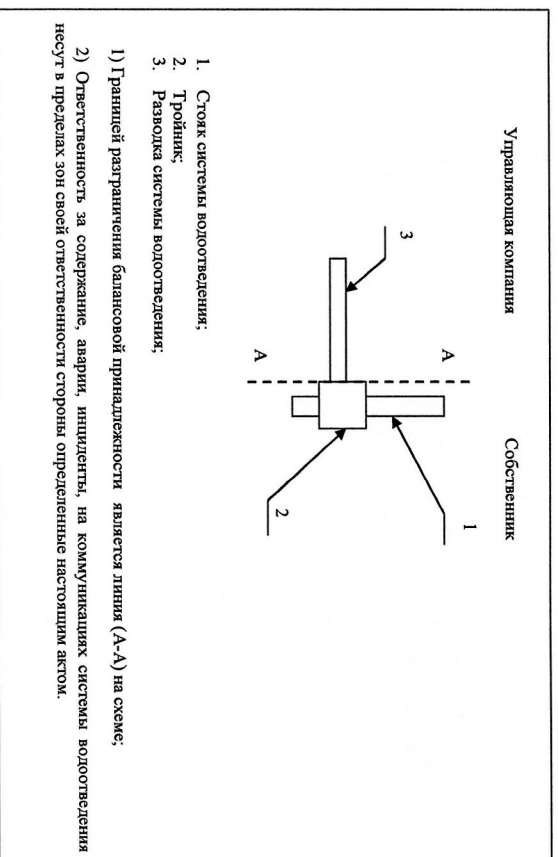

2.5. Для случаев, когда общедомовый прибор учета установлен на внутридомовых инженерных сетях до границы общего имущества по таким сетям, граница эксплуатационной ответственности Управляющей организации может устанавливаться в месте установки общедомового прибора учета при согласовании такой границы с соответствующей ресурсоснабжающей организацией. При наличии такого согласования Управляющая организация обязана производить расходы, связанные с обеспечением надлежащего содержания ресурсоснабжающей организацией участка внутридомовых инженерных сетей, относящегося к общему имуществу в многоквартирном доме, от места установки общедомового прибора учета до границы общего имущества по таким сетям.

2.6. Внутренние границы эксплуатационной ответственности Управляющей организации, определяемые исходя из границ общего имущества и границ сетей инженерно-технического обеспечения и оборудования, находящихся внутри помещений, принадлежащих собственникам и не относящихся к общему имуществу собственников помещений многоквартирного дома, устанавливаются:

1) При эксплуатации систем холодного и горячего водоснабжения.

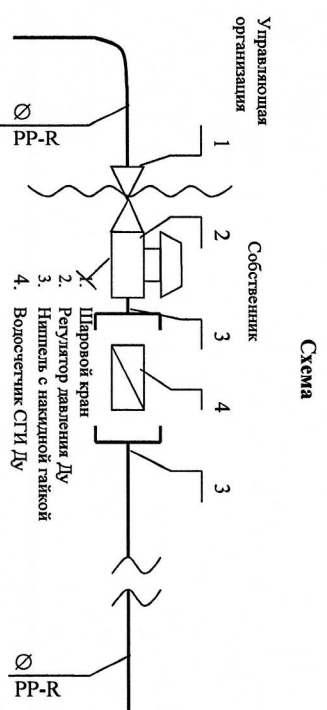

2) При эксплуатации питающих электрических сетей на квартиру.

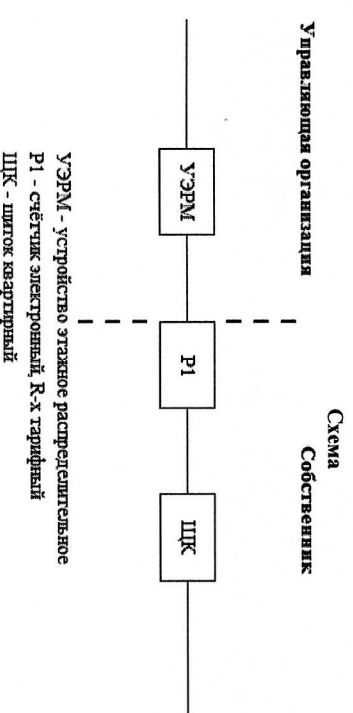

Требования к собственникам и пользователям помещений в многоквартирном доме, наймодавцам и арендодателям, а также к Управляющей организации, обеспечивающие исполнение условий Договора

1. Требования к собственникам помещений и иным потребителям

Собственники помещений и иные потребители обязаны:

1.1. Предоставлять Управляющей организации копии документов, подтверждающих право заключения Договора (в т.ч. выписки из ЕПРН, договора, на основании которого у собственника возникло право собственности на помещение в многоквартирном доме, акт приема-передачи).

1.2. В течение 5 (пяти) рабочих дней с даты государственной регистрации права собственности на помещение передать в Управляющую организацию копию выписки из ЕПРН.

1.3. Сообщать Управляющей организации о лицах, проживающих в помещении, о передаче помещения во владение (пользование) иными лицами, имеющими право проживать в данном помещении (пользоваться помещением), об отъезде в помещении (с предоставлением контактной информации лиц, к которым перешло право собственности (пользования) помещением).

1.4. Своевременно и полностью вносить плату по Договору.

1.5. Предоставлять Управляющей организации информацию, необходимую для расчета размера платы потребителем за коммунальные услуги, в порядке и в сроки, установленные Договором и Правилами предоставления коммунальных услуг (данные об объемах коммунальных ресурсов, потребленных за расчетный период по договорам ресурсоснабжения).

Собственники нежилых помещений обязаны при заключении Договора предоставлять Управляющей организации следующую информацию:

а) для физического лица – ФИО, дата рождения, реквизиты документа, удостоверяющего личность, контактный телефон; для юридического лица – наименование, место государственной регистрации, контактное лицо и контактный телефон;

б) вид деятельности, осуществляемой в нежилом помещении, в том числе пользователем нежилого помещения;

в) контактное лицо и контактный телефон лица, пользующегося нежилым помещением;

г) сведения о наличии индивидуальных приборов учета в нежилом помещении по видам коммунальных ресурсов;

д) копию заключенного собственником нежилого помещения с ресурсоснабжающей организацией договора ресурсоснабжения в отношении каждого коммунального ресурса, поставленного в нежилое помещение, с региональным оператором по обращению с ТКО договор - на предоставление услуг по обращению с ТКО (при наличии таких заключенных договоров на дату заключения Договора. В отсутствие на дату заключения Договора указанных договоров собственники нежилых помещений представляют их копии Управляющей организации в сроки, указанные в Договоре).

1.6. Обеспечивать доступ представителей Управляющей организации (в т.ч. работников аварийных служб) в принадлежащее собственнику (используемое им или иными потребителями) помещение для осмотра технического и санитарного состояния находящегося внутри помещения оборудования, для выполнения необходимых ремонтных работ и (или) устранения аварийных ситуаций, а также проверки устранения недостатков предоставления коммунальных услуг в порядке и в сроки, установленные Правилами предоставления коммунальных услуг.

1.7. При обнаружении неисправностей инженерных сетей, оборудования, немедленно сообщать о них письменно, по электронной почте или лично по телефону Управляющей организации и (или) в аварийно-диспетчерскую службу, при наличии возможности принимать все доступные меры по их устранению.

1.8. Нести иные обязанности, предусмотренные жилищным законодательством Российской Федерации, в т.ч. Правилами предоставления коммунальных услуг, Правилами содержания общего имущества и Договором.

2. Требования к потребителям, пользующимся помещениями в многоквартирном доме, по соблюдению правил пользования помещениями

2.1. Потребители, пользующиеся помещениями в многоквартирном доме, обязаны соблюдать следующие требования:

а) не производить перенос инженерных сетей;

б) не устанавливать, не подключать и не использовать электробытовые приборы и машины мощностью, превышающей технологические возможности вводной электрической сети, дополнительные секции приборов отопления;

в) не нарушать имеющиеся схемы учета поставки коммунальных услуг;

г) не использовать теплоноситель в системах отопления не по прямому назначению (использование сетевой воды из систем и приборов отопления на бытовые нужды);

д) не допускать выполнение работ или совершение других действий, приводящих к порче помещений или конструкций строения;

е) не затромбовать подходы к инженерным коммуникациям и запорной арматуре, не затромбовать и не загрязнять своим имуществом, строительными материалами и (или) отходами эвакуационные пути и помещения общего пользования;

ж) не допускать провоза имущества в помещении работ или совершения других действий, приводящих к порче общего имущества дома;

з) не использовать пассажирские лифты для транспортировки строительных материалов и отходов без упаковки;

и) не использовать мусоропровод для строительного и другого крупногабаритного мусора, не сливать в него жидкие пищевые и другие жидкие бытовые отходы;

к) складировать твердые коммунальные отходы вне контейнеров, бункеров, иных емкостей и специальных площадок для крупногабаритных отходов, предназначенных для их накопления и указанных Управляющей организацией;

2.2. Возмещать Управляющей организации расходы по восстановлению общего имущества (в том числе лифта) в случае его повреждения по вине собственника помещения.

2.3. Предоставлять Управляющей организации надлежаще заверенные копии разрешительной документации на переустройство или перепланировку помещения в случае, если такое переустройство (перепланировка) изменяет состав или характеристики общего имущества многоквартирного дома и (или) влияют на объем и (или) порядок исполнения обязательств Управляющей организации по Договору.

3. Требования к собственникам помещений в многоквартирном доме, предоставляющими помещения в пользование иным лицам

Собственники жилых помещений, предоставляющие жилые помещения гражданам в социальный найм или в найм (наймоматели), а также собственники нежилых помещений (или их владельцы) по иным законным основаниям), предоставляющие нежилые помещения в пользование другим лицам по договору аренды или безвозмездного пользования (арендодатели), обязаны информировать потребителей соответствующих помещений (потребителей) об условиях Договора и об обязанностях потребителей перед Управляющей организацией, в следующем порядке:

3.1. В течение 3 дней с даты заключения Договора направить наймателям и арендаторам уведомление об Управляющей организации, о размере платы за содержание жилого помещения, порядке ее внесения, о порядке получения наймателями и арендаторами иной информации, в том числе от Управляющей организации, об условиях исполнения Договора, в том числе, в части обязанностей наймателей и арендаторов.

3.2. При заключении договоров социального найма, найма (аренды) в период действия Договора предоставлять наймателям (арендаторам) указанную в п.3.1 настоящего Приложения информацию непосредственно в момент заключения указанных договоров найма (аренды).

3.3. При заключении соглашений об изменении условий Договора, касающихся сведений, перечисленных в п.3.1, настоящего Приложения, уведомлять наймателя (арендатора) о соответствующих изменениях в срок, обеспечивающий исполнение Договора.

3.4. Предоставить Управляющей организации сведения о гражданах-наимателях жилых помещений и членах их семей по каждому жилому помещению, предоставляемому по договору социального найма и найма, а также сведения об арендаторах по каждому нежилому помещению в срок не позднее даты начала действия Договора, если такая информация не содержится в составе документации, переданной Управляющей организации в связи с заключением Договора.

3.5. Информировать Управляющую организацию о гражданах, внесенных по договорам социального найма и найма после заключения Договора (новых членах семьи наймателя), а также о

смене нанIMATEЛЕЙ или аренДАТОРОВ и о новых нанIMATEЛЕХ и аренДАТОРАХ, в срок не позднее 10 рабочих дней с даты произошедших изменений путем направления письменных уведомлений в Управляющую организацию.

3.6. При принятии решения об изменении размера платы за содержание жилого помещения и (или) платы за коммунальные услуги для нанIMATEЛЕЙ жилых помещений относительно размера такой платы, установленного Договором, уведомлять Управляющую организацию путем направления ей письменного уведомления с указанием нового размера платы и даты начала его применения, а также согласовывать с Управляющей организацией порядок внесения оставшейся части платы в срок, не позднее 10 дней с даты принятия такого решения, путем оформления соответствующего соглашения.

4. Требования к Управляющей организации, которые вправе предъявлять собственники и иные потребители

Собственники и иные потребители в многоквартирном доме вправе требовать от Управляющей организации или привлеченного Управляющей организацией лица, а Управляющая организация обязана обеспечить:

4.1. Выдачу в день обращения потребителя справки установленного образца, выписки из финансового лицевого счета или его копии и (или) выписки из домовой книги и иных предусмотренных законодательством Российской Федерации документов, в т.ч. для предоставления потребителям мер социальной поддержки.

4.2. Сверхку платы по Договору, и выдачу справок, подтверждающих правильность начисления платы по Договору, а также правильность начисления установленных Договором неустоек (штрафов, пени).

4.3. На основании письменной заявки потребителя составление акта о нанесении ущерба общему имуществу и (или) имуществу и (или) помещению (им) собственника (потребителя).

4.4. Рассмотрение жалоб (заявлений) собственников и претензий потребителей на качество работ, услуг по содержанию и ремонту общего имущества и коммунальных услуг, а также в сроки, установленные жилищным законодательством, получение от Управляющей организации ответа о её (его) удовлетворении либо об отказе в удовлетворении с указанием причин отказа.

4.5. Уменьшение платы за содержание жилого помещения, платы за коммунальные услуги, в случае предоставления потребителю мер социальной поддержки (льгот) в виде скидки к такой плате после предоставления документов, подтверждающих право потребителей на соответствующие меры социальной поддержки.

4.6. Возмещение убытков, причиненных вследствие невыполнения либо ненадлежащего выполнения Управляющей организацией своих обязанностей по Договору.

4.7. Получение сведений о правильности начисления предъявленных по платежному документу к уплате размера платы по Договору, о наличии (отсутствии) задолженности или переплат, наличии оснований и правильности начисления Управляющей организацией штрафов, пени.

4.8. Проведение проверок качества выполняемых работ, предоставляемых услуг, оформление и предоставление соответствующего акта по результатам такой проверки.

4.9. Изменение размера платы за содержание жилого помещения в порядке, установленном в Правилах изменения размера платы за содержание жилого помещения, а в случаях и в порядке, которые установлены Правилами предоставления коммунальных услуг, изменения размера платы за коммунальные услуги при предоставлении коммунальных услуг ненадлежащего качества и (или) с перерывами, превышающими установленную продолжительность, а также за период временного отсутствия потребителей в занимаемом жилом помещении, в случаях, допускаемых Правилами предоставления коммунальных услуг.

4.10. Предъявление документов от работников Управляющей организации или привлеченных Управляющей организацией лиц, подтверждающих их личность и наличие у них полномочий на доступ в жилое или нежилое помещение для осуществления деятельности, связанной с исполнением Договора (наряд, приказ, задание о направлении такого лица в целях проведения указанной проверки либо иной подобный документ).

4.11. Возможность осуществления контроля за выполнением Управляющей организацией ее обязательств по Договору в порядке, предусмотренном Договором.

4.12. Исполнение иных обязанностей, установленных жилищным законодательством и Договором.

**Перечень работ, услуг по управлению многоквартирным домом,
содержанию и ремонту общего имущества в многоквартирном доме,
определение их стоимости и размера платы за содержание жилого
помещения**

Дп Лесной городок, ул. Энергетиков, дом 3, общая площадь жилых и нежилых помещений
18 737,59 кв.м.

**Раздел 1. Перечень работ, услуг по управлению многоквартирным
домом, текущему ремонту и содержанию общего имущества в
многоквартирном доме**

№ п/п	Наименование работ и услуг	Периодичность выполнения работ
1.	Работы, выполняемые в отношении всех видов фундаментов:	
1.1	Проверка соответствия параметров вертикальной планировки территории вокруг здания проектным параметрам. Устранение выявленных нарушений. Объем: все.	1 раз в 3 года
1.2	Проверка технического состояния видимых частей конструкций с выявлением: признаков неравномерных осадок фундаментов всех типов. Объем: все.	1 раз в год
1.3	Проверка технического состояния видимых частей конструкций с выявлением: коррозии арматуры, расслаивания, трещин, выпучивания, отклонения от вертикали в домах с бетонными, железобетонными и каменными фундаментами. Объем: все.	1 раз в квартал
1.4	Проверка технического состояния видимых частей конструкций с выявлением: при выявлении нарушений - разработка контрольных шурфов в местах обнаружения дефектов, детальное обследование и составление плана мероприятий по устранению причин нарушения и восстановлению эксплуатационных свойств конструкции. Объем: все.	По мере необходимости
1.5	Проверка технического состояния видимых частей конструкций и систем водотока фундамента. При выявлении нарушений - восстановление их работоспособности. Объем: все.	1 раз в квартал
2	Работы, выполняемые для поддержания состояния стел многоквартирных домов:	
1.	Работы, необходимые для поддержания содержания несущих конструкций (фундаментов, стен, колонн и столбов, перекрытий и покрытий, балок, ригелей, лестниц, несущих элементов крыш) и несущих конструкций (перегородок, внутренней отделки, полов) многоквартирных домов	
1.	Работы, выполняемые в отношении всех видов фундаментов:	

1.1	Проверка соответствия параметров вертикальной планировки территории вокруг здания проектным параметрам. Устранение выявленных нарушений. Объем: все.	1 раз в 3 года
1.2	Проверка технического состояния видимых частей конструкций с выявлением: признаков неравномерных осадок фундаментов всех типов. Объем: все.	1 раз в год
1.3	Проверка технического состояния видимых частей конструкций с выявлением: коррозии арматуры, расслаивания, трещин, выпучивания, отклонения от вертикали в домах с бетонными, железобетонными и каменными фундаментами. Объем: все.	1 раз в квартал
1.4	Проверка технического состояния видимых частей конструкций с выявлением: при выявлении нарушений - разработка контрольных шурфов в местах обнаружения дефектов, детальное обследование и составление плана мероприятий по устранению причин нарушения и восстановлению эксплуатационных свойств конструкции. Объем: все.	По мере необходимости
1.5	Проверка технического состояния видимых частей конструкций и систем водотока фундамента. При выявлении нарушений - восстановление их работоспособности. Объем: все.	По мере необходимости
2	Работы, выполняемые для поддержания содержания стен многоквартирных домов:	
2.1	Выявление отклонений от проектных условий эксплуатации, несанкционированного изменения конструктивного решения, признаков потери несущей способности, наличия деформаций, нарушения теплозащитных свойств, гидроизоляции между долевой частью здания и стенами, неисправности водопроводящих устройств. Объем: все.	1 раз в квартал
2.2	Выявление осадков коррозии, деформаций и трещин в местах расположения арматуры и закладных деталей, наличия трещин в местах применения внутренних поперечных стоек к наружным стенам из несущих и самонесущих панелей, из крупноразмерных блоков. Объем: все.	1 раз в квартал
2.3	Выявление повреждений в кладке, наличия и характера трещин, выпучивания, отклонения от вертикали и выпучивания отдельных участков стен, нарушения связей между отделочными конструкциями в домах со стенами из мелких блоков, искусственных и естественных камней. Объем: все.	1 раз в квартал
2.4	В случае выявления повреждений и нарушений - составление плана мероприятий по инструментальному обследованию стен, восстановлению проектных условий их эксплуатации и его выполнение. Объем: все.	По мере необходимости
3	Работы, выполняемые в целях поддержания перегородочных и покрывных элементов:	
3.1	Выявление нарушений условий эксплуатации, несанкционированных изменений конструктивного решения, выявления прогибов, трещин и колебаний. Объем: все.	1 раз в квартал
3.2	Выявление наличия, характера и величины трещин в теле перегородки и в местах примыканий к стенам, отслоения защитного слоя бетона и оголения арматуры, коррозии арматуры в домах с перекрытиями и покрытиями из монолитного железобетона и сборных железобетонных плит. Объем: все.	1 раз в квартал

3.3	При выявлении повреждений и нарушений - разработка плана восстановительных работ (при необходимости), проведение восстановительных работ. Объем: все.	По мере необходимости
4	Работы, выполняемые в целях надлежащего содержания балок (всперши) перекрывающий и покрытия многоквартирных домов:	
4.1	Контроль состояния и выявление нарушений условий эксплуатации, несанкционированных изменений конструктивного решения, устойчивости, прогибов, колебаний и трещин. Объем: все.	1 раз в квартал
4.2	Выявление поверхностных отколов и отслоения защитного слоя бетона в растянутой зоне, оголения и коррозии арматуры, крупных выбоин и сколов бетона в сжатой зоне в домах с монолитными и сборными железобетонными балками перекрытий и покрытиями. Объем: все.	1 раз в квартал
4.3	При выявлении повреждений и нарушений - разработка плана восстановительных работ (при необходимости), проведение восстановительных работ. Объем: все.	По мере необходимости
5	Работы, выполняемые в целях надлежащего содержания крыши многоквартирных домов:	
5.1	Проверка кровли на отсутствие протечек. Объем: все.	Ежегодно (во время обхода)
5.2	Проверка кровли на отсутствие протечек. Объем: все.	1 раз в год
5.3	Выявление деформации и повреждений несущих кровельных конструкций, антисептической и противопожарной защиты деревянных конструкций, крепления элементов несущих конструкций крыши, водоотводящих устройств и оборудования, слуховых окон, выходов на крыши, холодов досок и переходных мостиков на чердаках, осадочных и температурных швов, водоприемных воронок, внутреннего водостока.	Ежедневно (во время обхода)
5.4	Проверка состояния защитных бетонных плит и ограждений фильтрующей способности дренажного слоя, мест опирания железобетонных коробов и других элементов на эксплуатируемых крышах. Объем: все.	2 раза в год
5.5	Проверка температурно-влажностного режима и воздухообмена на чердаке. Объем: все.	1 раз в квартал
5.6	Проверка и при необходимости очистки кровли и водоотводящих устройств от мусора, грязи и наледи, препятствующих стоку дождевых и талых вод. Объем: все.	1 раз в месяц
5.7	При выявлении нарушений, приводящих к протечкам, - незамедлительное их устранение. В остальных случаях - разработка плана восстановительных работ (при необходимости), проведение восстановительных работ.	По мере необходимости
6	Работы, выполняемые в целях надлежащего содержания лестниц многоквартирных домов:	
6.1	Выявление деформации и повреждений в несущих конструкциях, надежности крепления ограждений, выбоин и сколов в ступенях. Объем: все.	1 раз в месяц
6.2	Выявление наличия и параметров трещин в сопряжениях маршевых плит с несущими конструкциями, оголения и коррозии арматуры, нарушения связей в отдельных проступях в домах с железобетонными лестницами.	1 раз в месяц
6.3	При выявлении повреждений и нарушений - разработка плана восстановительных работ (при необходимости), проведение восстановительных работ. Объем: все.	По мере необходимости
7	Работы, выполняемые в целях надлежащего содержания фасадов многоквартирных домов:	

3

7.1	Выявление нарушений отделки фасадов и их отдельных элементов, ослабления связи отделочных слоев со стенами. Объем: все.	2 раза в год
7.2	Контроль состояния и работоспособности подвески информационных знаков, входов в подъезды (любовные знаки и т.д.). Объем: все.	Ежедневно (во время обхода)
7.3	Выявление нарушений и эксплуатационных качеств несущих конструкций, гидроизоляции, элементов металлических ограждений на балконах, лоджиях и козырьках. Объем: все.	1 раз в квартал
7.4	Контроль состояния и восстановление или замена отдельных элементов крылец и зонтов над входами в здания, в подвальных и надбалконных.	1 раз в квартал
7.5	Контроль состояния и восстановление плотности притворов входных дверей, самозакрывающихся устройств (люковички, пружины), организателей хода дверей (остановы). Объем: все.	Ежедневно (во время обхода)
7.6	При выявлении повреждений и нарушений - разработка плана восстановительных работ (при необходимости), проведение восстановительных работ. Объем: все.	По мере необходимости
8	Работы, выполняемые в целях надлежащего содержания перегородок в многоквартирных домах:	
8.1	Выявление заботы, выпучивания, наличия трещин в теле перегородок и в местах сопряжения между собой и с капитальными стенами, перекрывания дверными коробками, в местах установки санитарно-технических приборов и проколов различных трубопроводов.	По мере необходимости
8.2	Проверка звукоизоляции и огнезащиты. Объем: все.	1 раз в квартал
8.3	При выявлении повреждений и нарушений - разработка плана восстановительных работ (при необходимости), проведение восстановительных работ. Объем: все.	По мере необходимости
9	Работы, выполняемые в целях надлежащего содержания перегородок в многоквартирных домах:	
9.1	Проверка состояния отделки многоквартирных домов, - проверка состояния внутренней отделки. При наличии угрозы обрушения отдельных слоев или нарушения защитных свойств отделки по отношению к несущим конструкциям и инженерному оборудованию - устранение выявленных нарушений.	По мере необходимости
10	Работы, выполняемые в целях надлежащего содержания полов, помещений, относящихся к общему имуществу в многоквартирном доме:	
10.1	Проверка состояния оснований, поверхностного слоя. Объем: все.	1 раз в месяц
10.2	При выявлении повреждений и нарушений - разработка плана восстановительных работ (при необходимости), проведение восстановительных работ. Объем: все.	По мере необходимости
11	Работы, выполняемые в целях надлежащего содержания оконных и дверных заполнения:	
11.1	Проверка целостности оконных и дверных заполнений, плотности притворов, механической прочности и работоспособности фурнитуры элементов оконных и дверных заполнения в помещениях, относящихся к общему имуществу в многоквартирном доме. Объем: все.	1 раз в месяц
11.2	При выявлении нарушений в отопительный период - незамедлительный ремонт. В остальных случаях - разработка плана восстановительных работ (при необходимости), проведение восстановительных работ.	По мере необходимости

4

II. Работы, необходимые для поддержания содержания оборудования и систем инженерно-технического обеспечения, входящих в состав общего имущества в многоквартирном доме		
12.	<i>Работы, выполняемые в целях поддержания содержания систем вентиляции и дымоудаления многоквартирных домов:</i>	
12.1	Плановое обслуживание и сезонное управление оборудованием систем вентиляции и дымоудаления, определение работоспособности оборудования и элементов систем. Объем: все.	1 раз в квартал
12.2	Контроль состояния, выявление и устранение причин недостатков вibrаций и шума при работе вентиляционной установки. Объем: все.	1 раз в квартал
12.3	Проверка утепления теплых чердаков, плотности закрытия входов на них. Объем: все.	1 раз в квартал
12.4	Устранение неполадок в вентиляционных каналах и шахтах, устранение засоров в каналах, устранение неисправностей шиберов и дрoссель-затворов в вытяжных шахтах, зонтов над шахтами и дефлекторов, замена дефективных вытяжных решеток и их крепления. Объем: все.	По мере необходимости
12.5	Контроль и обеспечение исправного состояния систем автоматического дымоудаления. Объем: все.	1 раз в квартал
12.6	Контроль состояния и восстановление антикоррозийной окраски металлических вытяжных каналов, труб, поддонов и дефлекторов. Объем: все.	1 раз в год
12.7	При выявлении повреждений и нарушений - разработка плана восстановительных работ (при необходимости), проведение восстановительных работ. Объем: все.	По мере необходимости
13.	<i>Общие работы, выполняемые для поддержания систем водоснабжения (холодного и горячего), отопления и водоотведения в многоквартирных домах:</i>	
13.1	Проверка исправности, работоспособности, регулировка и техническое обслуживание насосов, запорной арматуры, контрольно-измерительных приборов, автоматических регуляторов и устройств, коллективных (общедомовых) приборов учета, расширительных баков и элементов, скрытых от постоянного наблюдения (разводящих трубопроводов и оборудования на чердаках, в подвалах и каналах). Объем: все.	1 раз в месяц
13.2	Постоянный контроль параметров теплоносителя и воды (давления, температуры, расхода) и незамедлительное принятие мер к восстановлению требуемых параметров отопления и водоснабжения и герметичности систем. Объем: все.	Ежедневно
13.3	Контроль состояния и замена неисправных контрольно-измерительных приборов (манометров, термометров и т.п.). Объем: все.	1 раз в год
13.4	Восстановление работоспособности (ремонт, замена) оборудования и отопительных приборов, водонагревательных приборов (смесителей, кранов и т.п.), относящихся к общему имуществу в многоквартирном доме. Объем: все.	По мере необходимости
13.5	Контроль состояния и незамедлительное восстановление герметичности участков трубопроводов и соединительных элементов в случае их разгерметизации. Объем: все.	По мере необходимости

13.6	Контроль состояния и восстановление исправности элементов внутренней канализации, канализационных вытяжек, внутреннего водостока, дренажных систем и дворовой канализации. Объем: все.	По мере необходимости
13.7	Промывка участков водопровода после выполнения ремонтно-строительных работ на водопроводе. Объем: все.	По мере необходимости
13.8	Промывка систем водоснабжения для удаления накипно-коррозионных отложений. Объем: все.	1 раз в год
14.	<i>Работы, выполняемые в целях поддержания содержания систем теплоснабжения (отопления, горячего водоснабжения) в многоквартирных домах:</i>	
14.1	Испытания на прочность и плотность (гидравлические испытания) узлов ввода и систем отопления, промывка и регулировка систем отопления. Объем: все.	1 раз в год
14.2	Удаление воздуха из системы отопления. Объем: все.	По мере необходимости
14.3	Промывка централизованных систем теплоснабжения для удаления накипно-коррозионных отложений. Объем: все.	1 раз в год
14.4	Объем: все.	
15.	<i>Работы, выполняемые в целях поддержания электроборудования, радио- и телекоммуникационного оборудования в многоквартирном доме:</i>	
15.1	Проверка заземления оболочек электрокабели, оборудования (на-сосы, штепсельные вилки и др.). Объем: все.	1 раз в 3 года
15.2	Замеры сопротивления изоляции проводов, трубопроводов и восстановление цепей заземления по результатам проверки. Объем: все.	1 раз в год
15.3	Проверка и обеспечение работоспособности устройств защитного отключения. Объем: все.	1 раз в год
15.4	Техническое обслуживание и ремонт силовых и осветительных установок, электрических установок систем дымоудаления, систем автоматической пожарной сигнализации, внутреннего противопожарного водопровода, установок автоматизации котельных, бойлерных, тепловых пунктов, элементов молниезащиты и внутридомовых электросетей, охрестка клемм и соединений в групповых щитах и распределительных шкафах, наладка электрооборудование. Объем: все.	1 раз в год
15.5	Контроль состояния и замена вышедших из строя датчиков, пробок и оборудования пожарной и охранной сигнализации. Объем: все.	По мере необходимости
16.	<i>Работы, выполняемые в целях поддержания содержания систем внутридомового газового оборудования в многоквартирном доме:</i>	
16.1	Организация проверки состояния системы внутридомового газового оборудования и ее отдельных элементов. Объем: все.	По графику, согласованному со специализированной организацией
16.2	Организация технического обслуживания и ремонта систем контроля загазованности помещений. Объем: все.	По графику, согласованному со специализированной организацией
16.3	При выявлении нарушений и неисправностей внутридомового газового оборудования, систем дымоудаления и вентиляции, способных повлечь скопление газа в помещениях, - организация проведения работ по их устранению. Объем: все.	По графику, согласованному со специализированной организацией

III. Работы и услуги по содержанию иного общего имущества в многоквартирном доме		
17.	Работы по содержанию помещений, входящих в состав общего имущества в многоквартирном доме:	
17.1.	Сушка и влажная уборка, холлов, коридоров, галерей, лестничных площадок и маршей, пандусов.	По графику
17.2.	Влажная протирка подоконников, оконных решеток, перил лестниц, шкафов для электросчетчиков слаботоковых устройств, почтовых ящиков, дверных коробок, половот дверей, доводчиков, дверных ручек.	2 раза в год
17.3.	Мытье окон.	1 раз в год
17.4.	Очистка систем защиты от пыли (металлических решеток, ячеистых покрытий, примкомов, текстильных матов).	Ежедневно
17.5.	Проведение дезинфекции и дезинсекции помещений, входящих в состав общего имущества в многоквартирном доме.	По графику
18.	Работы по содержанию земельного участка, на котором расположен многоквартирный дом, с элементами озеленения и благоустройства, иные обязанности, предусмотренные для обслуживания и эксплуатации этого дома (далее - придомовая территория), в холодный период года (на прилегающей территории и соприкосновения с действующими законодательными):	
18.1.	Очистка крышек люков колодезев и пожарных гидрантов от снега и льда толщиной слоем свыше 5 см.	По мере необходимости
18.2.	Сдвигание свежесвалившегося снега и очистка придомовой территории от снега и льда при наличии колеиности свыше 5 см.	1 раз в сутка в дни снегопада
18.3.	Очистка придомовой территории от снега наносного происхождения (или подметание такой территории, свободной от снежного покрова).	Ежедневно
18.4.	Очистка придомовой территории от наледи и льда.	1 раз в сутка во время гололеда
18.5.	Очистка от мусора урн, установленных возле подъездов, и их промывка, уборка контейнерных площадок, расположенных на придомовой территории общего имущества многоквартирного дома.	Ежедневно
18.6.	Уборка крыльца и площадки перед входом в подъезд.	Ежедневно
19.	Работы по содержанию придомовой территории и земельный период года (на прилегающей территории и соприкосновения с действующими законодательными):	
19.1.	Подметание и уборка придомовой территории.	Ежедневно
19.2.	Очистка от мусора урн, установленных возле подъездов, и их промывка, уборка контейнерных площадок, расположенных на придомовой территории общего имущества многоквартирного дома.	Ежедневно
19.3.	Уборка и выкашивание газонов.	По мере необходимости
19.4.	Прочистка ливневой канализации.	По мере необходимости
19.5.	Уборка крыльца и площадки перед входом в подъезд, очистка ме-таллической решетки и примкам.	Ежедневно
20.	Работы по обеспечению вывоза бытовых отходов, в том числе отходы жидких бытовых отходов:	
20.1.	Независимый вывоз твердых бытовых отходов при накоплении более 2,5 куб. метров.	Ежедневно

21.	Работы по обеспечению профилактики пожарной безопасности:	
21.1.	Работы по обеспечению профилактики пожарной безопасности - осмотры и обеспечение работоспособного состояния пожарных лестниц, лезв, проходов, выходов, систем аварийного оповещения.	1 раз в неделю
21.2.	Работы по обеспечению профилактики пожарной безопасности - осмотры и обеспечение работоспособного состояния пожаротушения, средств противопожарной защиты, противопожарной защиты. Объем: 1 раз в квартал	
21.3.	Работы по обеспечению профилактики пожарной безопасности - осмотры и обеспечение работоспособного состояния противопожарного водоснабжения. Объем: все.	2 раза в год
22.	Обеспечение устранения аварий в соответствии с установленными предельными сроками на внутридомовых инженерных системах в многоквартирном доме, выходящих за пределы земельного участка.	По мере необходимости
23.	Услуги по управлению многоквартирным домом	
24.	Сбор, ведение и хранение информации (документов) об общем имуществе собственников помещений в многоквартирном доме	Регулярно
25.	Сбор, ведение и хранение информации (документов) об имуществе собственников помещений в многоквартирном доме, обеспечивающего безопасное и комфортное проживание в многоквартирном доме, в т.ч.: - определение способа выполнения (предоставления) отдельных работ (услуг), проведения мероприятий; - заключение договоров на выполнение работ и оказание услуг, необходимых для управления, содержания и ремонта общего имущества в МКД, а также ведение претензионной, исполнительной, иковой работы при выявлении нарушений обязательств по таким договорам; - получение, учет и использование доходов по договорам от использования общего имущества собственников помещений в соответствии с решениями общих собраний собственников помещений в МКД; - взаимодействие с органами местного самоуправления, государственными контрольными органами по исполнению функций по управлению многоквартирными домами	Регулярно
26.	Заключение договоров с ресурсоснабжающими организациями	Регулярно
27.	Осуществление контроля качества предоставления коммунальных услуг	Регулярно
28.	Сбор информации о показаниях индивидуальных приборов учета	Регулярно
29.	Ведение журнала учета показаний средств измерений общедомового учета	Регулярно
30.	Написание и сбор платы за содержание и ремонт помещений и за коммунальные услуги, взимание задолженности по оплате, проведение текущей сверки расчетов	Регулярно
31.	Оформление платежных документов и направление их собственникам и пользователям помещений в соответствии с требованиями жилищного законодательства	Регулярно

32.	Принем Гражданин (собственников и нанимателей жилых помещений и членов их семей) по вопросам пользования жилыми помещениями и общим имуществом многоквартирного дома, по иным вопросам	Регулярно
33.	Осуществление функций, связанных с регистрационными учетом Гражданин (в т.ч. МФЦ)	Регулярно
34.	Выдача справок обратившимся гражданам о месте проживания, составе семьи выписки из домовой книги и финансового лицевого счета и других справок, связанных с использованием гражданами	Регулярно
35.	Принятие, рассмотрение жалоб (заявлений, требований, претензий) о предоставлении или некачественном предоставлении услуг, работ по управлению, содержанию и ремонту общего имущества МКД и направление заявителю извещения (в т.ч. по телефону) о результатах их рассмотрения	Регулярно
36.	Принем и регистрация обращений потребителей Регулярно (диспетчерское обслуживание) с установлением факта некачественного оказания или непредоставления коммунальных услуг, возникновения аварийной ситуации, порчи общего имущества МКД, др.	Регулярно
37.	Предоставление информации по порядку расчетов и произведенной начислений размеров платы за жилое помещение и коммунальные услуги с выдачей подтверждающих документов	Регулярно
38.	Подготовка предложений о проведении энергооберегающих мероприятий	Регулярно
39.	Подготовка предложения о перечне и стоимости работ, услуг, необходимых для надлежащего содержания общего имущества МКД, а также о соответствующем размере платы, для их рассмотрения и утверждения на общем собрании собственников	Регулярно
40.	Уведомление об условиях Договора лиц, приобретающих права владения на помещения в доме и лиц, имеющих намерение стать таковыми, после вступления в силу Договора, разъяснение указанным лицам отдельных условий Договора	Регулярно
41.	Организация выполнения работ по ликвидации аварий	Регулярно

Рис. 2. Определение планируемых расходов собственников на содержание МКД и размера платы за содержание общего имущества

№ строки	Виды работ, услуг и раздел Перечня работ, услуг	Планируемые расходы собственников, руб. (на дату заключения Договора)									
		на 2021-2022 (1 год действия Договора)		на 2022-2023 (2 год действия Договора)		на 2023-2024 (3 год действия Договора)		на 2024-2025 (4 год действия Договора)		на 2025-2026 (5 год действия Договора)	
		Генеральная смета	Сметы в разрезе кв. м Со	Генеральная смета	Сметы в разрезе кв. м Со	Генеральная смета	Сметы в разрезе кв. м Со	Генеральная смета	Сметы в разрезе кв. м Со	Генеральная смета	Сметы в разрезе кв. м Со
1	Работы, услуги по управлению МКД	1 816 797	8,08	1 889 469	8,40	1 965 047,24	8,74	2 043 649,23	9,09	2 123 395,20	9,45
2	Работы, услуги по содержанию общего имущества, в т.ч.	4 024 834	17,90	4 185 828	18,62	4 353 260,81	19,36	4 527 391,25	20,14	4 708 486,90	20,94
2.1	Услуги юридических организаций	3 451 464	15,35	3 589 523	15,96	3 733 103,55	16,60	3 882 427,69	17,27	4 037 724,80	17,96
3	Работы по тех. ремонту отл. всего	2 113 600	9,40	2 198 144	9,78	2 286 069,92	10,17	2 377 512,72	10,57	2 472 615,23	11,00
4	Размер платы за содержание общ. имущества	По ОДПУ	-	По ОДПУ	-	По ОДПУ	-	По ОДПУ	-	По ОДПУ	-
5	Общий размер тарифа, руб/кв. м	7 955 231	35,38	8 273 440	36,80	8 604 378	38,27	8 948 533	39,80	9 306 495	41,39

Условия предоставления коммунальных услуг

Настоящее Приложение содержит информацию об условиях предоставления коммунальных услуг в многоквартирном доме, о требованиях к обеспечению учета объемов коммунальных услуг, о тарифах на коммунальные ресурсы.

I. Условия предоставления коммунальных услуг, регулируемые Правилами предоставления коммунальных услуг

Правила предоставления коммунальных услуг, утвержденные Постановлением Правительства РФ от 6.05.2011 г. № 354 (далее – Правила) устанавливают:

- требования к качеству предоставляемых коммунальных услуг (Приложение № 1 к Правилам);

- периодичность и порядок проведения Управляющей организацией проверок наличия или отсутствия приборов учета и их технического состояния, достоверности предоставляемых потребителям коммунальных услуг сведений о показаниях таких приборов учета (раздел VII Правил);

- порядок определения объема предоставленных коммунальных услуг и размера платы за коммунальные услуги (раздел VI Правил и Приложение № 2 к Правилам);

- порядок установления факта непредоставления коммунальных услуг или предоставления коммунальных услуг ненадлежащего качества, и (или) с перерывами, превышающими установленную продолжительность (раздел X Правил);

- порядок изменения размера платы за коммунальные услуги при предоставлении коммунальных услуг ненадлежащего качества и (или) с перерывами, превышающими установленную продолжительность (раздел IX Правил);

- порядок перерасчета размера платы за отдельные виды коммунальных услуг в период временного отсутствия потребителей в занимаемом помещении (раздел VIII Правил);

- основания и порядок приостановления и ограничения предоставления коммунальных услуг (раздел XI Правил);

- правила предоставления коммунальных услуг по обращению с ТКО (раздел XV(1) Правил);

- обязанности, права и ответственность потребителей и Управляющей организации - исполнителя коммунальных услуг в отношениях по предоставлению (потреблению) коммунальных услуг (разделы IV, V, VI Правил).

II. Информация о качестве коммунальных услуг

1. Требования к качеству коммунальных услуг

1) Требования к качеству коммунальных услуг установлены в Приложении № 1 к Правилам предоставления коммунальных услуг.

2) В случаях, когда исполнение требований к качеству коммунальных услуг, установленных Приложением № 1 к Правилам предоставления коммунальных услуг, возможно

1

только путем проведения капитального ремонта общего имущества или работ по реконструкции внутренних инженерных систем, используемых для предоставления коммунальных услуг, Управляющая организация обязана в течение 3-х месяцев с даты начала управления многоквартирным домом представить собственникам предложения о проведении необходимых работ и условиях их финансирования, в установленном Договором порядке.

Управляющая организация не несет ответственность за соблюдение требований к качеству коммунальных услуг, установленных Приложением № 1 к Правилам предоставления коммунальных услуг, до даты принятия собственниками необходимого решения о проведении таких работ, а при его принятии - до даты выполнения соответствующих работ и их принятия в установленном Договором порядке.

2. Предельные сроки устранения аварий и других нарушений порядка предоставления коммунальных услуг

пункты	вид аварии, повреждения	предельные сроки
1)	локализация аварийных повреждений внутридомовых инженерных систем холодного и горячего водоснабжения, водопотребления и внутридомовых систем отопления и электроснабжения	не более чем в течение полчаса с момента регистрации заявки
2)	ликвидация засоров внутридомовой инженерной системы водопотребления	в течение двух часов с момента регистрации заявки
3)	ликвидация засоров мусоропроводов внутри многоквартирных домов	в течение 2 часов с момента регистрации заявки, но не ранее 8 часов и не позднее 23 часов при круглосуточном приеме заявок
4)	подача коммунальных услуг при аварийных повреждениях внутридомовых инженерных систем холодного и горячего водоснабжения, водопотребления и внутридомовых систем отопления и электроснабжения	в срок, не нарушающий установленную жилищным законодательством Российской Федерации продолжительность перерывов в предоставлении коммунальных услуг
5)	устранение аварийных повреждений внутридомовых инженерных систем холодного и горячего водоснабжения, водопотребления и внутридомовых систем отопления и электроснабжения	в срок не более 3 суток с даты аварийного повреждения
6)	устранение мелких неисправностей и повреждений по заявкам потребителей электроснабжения	в круглосуточном режиме в соответствии с согласованными с собственником или пользователем помещением в многоквартирном доме, направившим заявку, срокам и перечнем необходимых работ и услуг

III. Информация о регулируемых тарифах на коммунальные ресурсы и услуги по обращению с ТКО, используемые в расчете размера платы за коммунальные услуги (на дату заключения Договора)

1. О тарифах, применяемых для расчета платы за коммунальные услуги

В случаях, установленных законодательством РФ, при определении размера платы за коммунальные услуги применяются тарифы на коммунальные ресурсы, не подлежащие государственному регулированию.

2

Вид коммунальных услуг	Реквизиты нормативных правовых актов, которыми установлены тарифы
Холодное водоснабжение	Распоряжение Комитета по ценам и тарифам Московской области
Тепловая энергия	
Электрообеспечение	
Водоотведение	

IV. Требования к обеспечению учета объемов предоставляемых по Договору коммунальных услуг в т.ч. с учетом их перерасчета

1. Управляющая организация снимает показания общедомового прибора учета коммунальных ресурсов с 23 по 25 число каждого месяца, и заносит соответствующие показания в журнал учета показаний общедомовых приборов учета.

2. При наличии индивидуального, общего (квартирного) или комнатного прибора учета потребления ежемесячно снимают их показания с 16 по 25 число каждого месяца и передают их Управляющей организации (привлеченному Управляющей организацией лицу для расчетов с потребителями) до 25 числа каждого месяца любым из следующих способов: по телефону, через личный кабинет на сайте, указанном Управляющей организацией или привлеченным Управляющей организацией лицом, иным способом для целей их учета при расчете размера платы за коммунальные услуги за соответствующий расчетный месяц.

3. Управляющая организация (привлеченное Управляющей организацией лицо, осуществляющее деятельность по эксплуатации приборов учета) осуществляет

не реже 1 раза в 6 месяцев снятие показаний индивидуальных, общих (квартирных), комнатных приборов учета (распределителей), установленных вне жилых (нежилых) помещений, проверку состояния таких приборов учета,

не чаще 1 раза в месяц, а если проверяемые приборы учета расположены в жилом помещении потребителя, то не чаще 1 раза в 3 месяца, проведение проверки состояния установленных и введенных в эксплуатацию индивидуальных, общих (квартирных), комнатных приборов учета и распределителей,

не позднее 15 дней со дня истечения 6-месячного срока, в течение которого потребитель не представлял показания индивидуального или общего (квартирного) прибора учета, осуществлять проверки достоверности представленных потребителями сведений о показаниях индивидуальных, общих (квартирных), комнатных приборов учета и распределителей путем сверки их с показаниями соответствующего прибора учета на момент проверки (в случаях снятия и передачи потребителями показаний таких приборов учета и распределителей Управляющей организацией (привлеченному Управляющей организацией лицу для расчетов с потребителями)).

4. Собственники помещений и иные потребители обязаны обеспечивать сохранность и надлежащую техническую эксплуатацию установленных индивидуальных, (квартирных, комнатных) приборов учета в сроки, установленные технической документацией на прибор учета, предварительно проинформировав Управляющую организацию (привлеченное Управляющей организацией лицо) о планируемой дате снятия показаний прибора учета для осуществления его проверки и дате установки прибора учета по итогам проведения его проверки, использовать соответствующие указания Управляющей организации (привлеченного Управляющей организацией лица).

5. В случаях отсутствия Управляющей организации информации об установленных у потребителей и собственников нежилых помещений индивидуальных, общих (квартирных) приборов учета, соответствующие потребители и собственники обязаны предоставлять в Управляющую организацию информацию об установленных приборах учета в объеме, указанном в п.81 Правил предоставления коммунальных услуг.

6. При привлечении к установке индивидуального (квартирного, комнатного) прибора учета третьих лиц собственники помещений и иные потребители обязаны обеспечить участие

3

Управляющей организации (привлеченного Управляющей организацией лица, осуществляющего деятельность по эксплуатации приборов учета) в приемке такого прибора учета в эксплуатацию путем обращения в Управляющую организацию (привлеченное Управляющей организацией лицо) письменно по электронной почте или устно по телефону.

7. Показания вновь установленных индивидуальных (квартирных, комнатных) приборов учета принимаются к расчету размера платы за коммунальные услуги с 1 числа месяца, следующего за датой введения прибора учета в эксплуатацию Управляющей организацией (привлеченным Управляющей организацией лицом, осуществляющим деятельность по эксплуатации приборов учета). За расчетный месяц, в котором индивидуальный прибор учета введен в эксплуатацию, размер платы за коммунальные услуги определяется с использованием расчетных формул Приложения № 2 к Правилам предоставления коммунальных услуг, применяемых для определения размера платы за коммунальные услуги, потребленные в помещении, не оборудованном индивидуальным прибором учета. При этом повышающие коэффициенты в таком расчетном периоде не применяются. Сведения о начальных показаниях вновь введенных в эксплуатацию индивидуальных приборов учета для определения размера платы за коммунальные услуги за месяц, следующий за месяцем ввода прибора учета в эксплуатацию, представляются соответствующими потребителями Управляющей организации (привлеченному Управляющей организацией лицу для расчетов с потребителями) в месяце введения прибора учета в эксплуатацию по состоянию на последний день месяца, в котором прибор учета был введен в эксплуатацию.

8. Собственники жилых помещений коммерческого использования и потребители в жилых помещениях извещают Управляющую организацию (привлеченное Управляющей организацией лицо для расчетов с потребителями) путем обращения в МФЦ или по почте с уведомлением об изменении числа проживающих (зарегистрированных), в том числе временно проживающих, в жилых помещениях лиц, в случае если жилое помещение не оборудовано индивидуальным (квартирным, комнатным) прибором учета, в срок не позднее 5 рабочих дней с даты произошедших изменений.

9. В целях перерасчета размера платы за коммунальные услуги за период временного отсутствия потребителя, документы, требуемые в указанном случае Правилами предоставления коммунальных услуг для перерасчета размера платы за коммунальные услуги, представляются потребителем в адрес Управляющей компании посредством почты, сети интернет, заявления.

10. Если показания индивидуальных, общих (квартирных) или комнатных приборов учета представлены собственниками помещений и нанIMATEЛЯМИ за несколько расчетных периодов, в течение которых произошло изменение тарифов на коммунальные ресурсы, начисление платы (доначисление) для таких потребителей производится по тарифам, действующим на последний день расчетного периода, за который были представлены показания приборов учета, если объем потребления коммунальной услуги за каждый месяц, в котором не были представлены показания приборов учета, не может быть доказан потребителем.

11. Если при выполнении работ по замене внутрисквартирного оборудования систем отопления и (или) горячего водоснабжения и (или) холодного водоснабжения требуется слив воды (теплоносителя), потребитель обязан оплатить Управляющей организации стоимость таких работ и соответствующих объемов воды (теплоносителя), определяемых по произведенному Управляющей организацией расчету.

12. Показатели площади помещений, используемые при определении объемов тепловой

У. Порядок определения размера платы за предоставляемые по Договору коммунальные услуги с учетом особенностей, не регулируемых Правилами предоставления коммунальных услуг

При определении размера платы за коммунальные услуги в случаях, предусмотренных Правилами № 354, до установления соответствующего порядка Правительством РФ применяются аналогичные положения Правил № 354.

4

**Отчет управляющей организации ООО «УК Лесной городок»
о выполнении договора управления многоквартирным домом
за отчетный период с _____ по _____**

**1. Отчет об оказанных услугах и выполненных работах по управлению МКД,
содержанию и ремонту о/и**

№/№	Виды (наименования) выполненных работ, услуг	ст-ль руб/м ² в мес.	Фактическое выполнение	
			объемы	фактические расходы
1	2	3	4	5
1.	Услуги, работы по управлению МКД			
2.	Работы по содержанию о/и			
3.	Работы по текущему ремонту о/и			
4.	Непредвиденные работы по текущему ремонту			

2. Отчет о расходах управляющей организации, связанных с исполнением договора управления, и о соблюдении платёжной дисциплины потребителями в отчетный период

№ стро-ки	Виды работ, услуг	Фактические расходы УО (фактическая ст-ль) за отчетный период ¹	Платежная дисциплина			
			начислено потребителям	оплачено	задолженность (переплата)	
1	2	4	5	6	7	
1.	Расходы на коммунальные услуги	*	*	*	*	
1.1.	в т.ч. по видам:					
1.2.	- эл/энергия	*	*	*	*	
1.3.	- холодная вода	*	*	*	*	
1.4.	- тепловая энергия	*	*	*	*	
1.5.	- водоотведение	*	*	*	*	

. Отчет о работе с обращениями граждан и иных собственников помещений

количество заявлений, жалоб	поступило	рассмотрено	вопрос решен	составлено актов о нарушениях качества
всего,				

в т.ч. о нарушении качества ку				
о нарушении качества и сроков (периодичности) выполнения работ, оказания услуг по управлению, содержанию и ремонту о/и				
о нарушениях в расчете платы за ЖКУ				

4.1. Нарушения, выявленные органом государственного жилищного надзора

Количество нарушений, выявленные органом государственного жилищного надзора, повлекшие за собой применение мер административного воздействия*	
в т.ч. нарушения лицензионных требований	
в т.ч. грубые нарушения лицензионных требований	

4.2. Нарушения, выявленные иными уполномоченными (контролирующими, надзорными) органами

Наименование территориального органа, выявившего нарушение, повлекшее за собой применение мер административного воздействия	Описание выявленного нарушения	Мера административного воздействия	Мера, направленные на устранение выявленных нарушений, сроки и результаты такого устранения

Руководитель управляющей организации _____

дата представления отчета _____